

STR-DH500

Quick Setup Guide

Guide d'installation

Guía de instalación rápida



* 4 1 2 9 4 5 1 1 1 * (1)

Sony Corporation © 2009 Printed in Malaysia

English

This Quick Setup Guide describes how to connect a DVD player, Blu-ray disc player, satellite tuner or set-top box, TV, speakers, and a subwoofer so that you can enjoy multi channel surround sound. Refer to the operating instructions supplied with the receiver for details.

The illustrations in the guide designate speakers as **A** through **F**.

- | | |
|--------------------------------|-----------------------------------|
| A Front speaker (left) | D Surround speaker (left) |
| B Front speaker (right) | E Surround speaker (right) |
| C Center speaker | F Subwoofer |

1: Installing the speakers

The illustrations at right show an example of a 5.1 channel speaker system (five speakers and one subwoofer) configuration. Refer to the operating instructions supplied with the receiver.

2: Connecting the speakers

Connect the speakers according to the number and type of your speakers.

About speaker cords

- Use speaker cords, which are appropriate for the width of the room.
- By deciding on the color or mark of the speaker cord to be connected to the plus (+) or minus (-) connector, you can always be sure of connecting the cord correctly without mistaking plus or minus.

About speaker jacks

- Connect the ⊕ jack to the ⊕ jack of the receiver and connect the ⊖ jack to the ⊖ jack of the receiver.
- Refer to the illustration at right for details of connecting speaker cords.

Français

Ce guide d'installation décrit comment raccorder un lecteur DVD, un lecteur de disques Blu-ray, un tuner satellite ou un décodeur, un téléviseur, des enceintes et un caisson de graves afin que vous puissiez bénéficier du son surround multicanal. Reportez-vous au mode d'emploi fourni avec l'ampli-tuner pour plus de détails.

Les illustrations du guide désignent les différentes enceintes, de **A** à **F**.

- | | |
|----------------------------------|-------------------------------------|
| A Enceinte avant (gauche) | D Enceinte surround (gauche) |
| B Enceinte avant (droite) | E Enceinte surround (droite) |
| C Enceinte centrale | F Caisson de graves |

1: Installation des enceintes

Les illustrations à droite montrent l'exemple d'une configuration de système à 5.1 canaux (cinq enceintes et un caisson de graves). Reportez-vous au mode d'emploi fourni avec l'ampli-tuner.

2: Raccordement des enceintes

Raccordez les enceintes en fonction de leur nombre et de leur type.

A propos des cordons d'enceintes

- Utilisez des cordons d'enceintes adaptés à la largeur de la pièce.
- En choisissant la couleur ou la marque du cordon d'enceinte à raccorder au connecteur plus (+) ou moins (-), vous êtes certain de toujours raccorder correctement le cordon sans faire d'erreur sur les bornes plus ou moins.

A propos des prises d'enceinte

- Raccordez la prise ⊕ à la prise ⊕ de l'ampli-tuner et la prise ⊖ à la prise ⊖ de l'ampli-tuner.
- Reportez-vous à l'illustration à droite pour plus de détails sur le raccordement des cordons d'enceinte.

Español

Esta guía de instalación rápida describe cómo conectar un reproductor de DVD, un reproductor de discos Blu-ray, un sintonizador vía satélite o un decodificador, un televisor, los altavoces y un altavoz potenciador de graves para que pueda disfrutar del sonido envolvente multicanal. Consulte el manual de instrucciones suministrado con el receptor para obtener más información.

En las ilustraciones de la guía, los altavoces se identifican de **A** a **F**.

- | | |
|--------------------------------------|---|
| A Altavoz frontal (izquierdo) | D Altavoz de sonido envolvente (izquierdo) |
| B Altavoz frontal (derecho) | E Altavoz de sonido envolvente (derecho) |
| C Altavoz central | F Altavoz potenciador de graves |

1: Instalación de los altavoces

Las ilustraciones situadas a la derecha muestran un ejemplo de configuración de un sistema de altavoces de 5.1 canales (cinco altavoces y un altavoz potenciador de graves). Consulte el manual de instrucciones suministrado con el receptor.

2: Conexión de los altavoces

Conecte los altavoces en función del número y tipo de altavoces de que disponga.

Acerca de los cables de los altavoces

- Utilice cables de altavoces que resulten apropiados para la anchura de la habitación.
- Si se basa en el color o bien en la marca del cable de altavoz que va a conectar al conector positivo (+) o bien al negativo (-), se asegurará de conectar correctamente siempre los cables sin confundir el polo positivo o el negativo.

Acerca de las tomas de los altavoces

- Conecte la toma ⊕ a la toma ⊕ del receptor, y conecte la toma ⊖ a la toma ⊖ del receptor.
- Consulte la ilustración que aparece a la derecha para obtener más información sobre cómo conectar los cables de los altavoces.

1: Installing the speakers/1: Installation des enceintes/1: Instalación de los altavoces

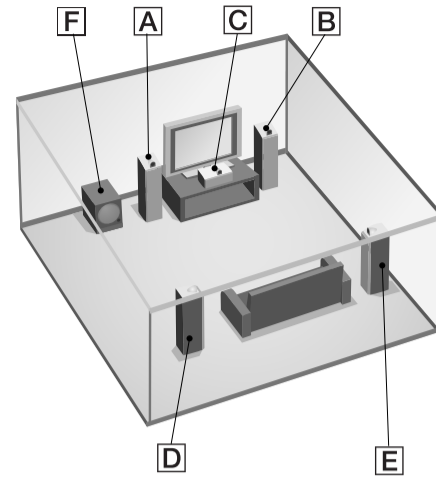

2: Connecting the speakers/2: Raccordement des enceintes/2: Conexión de los altavoces

A B

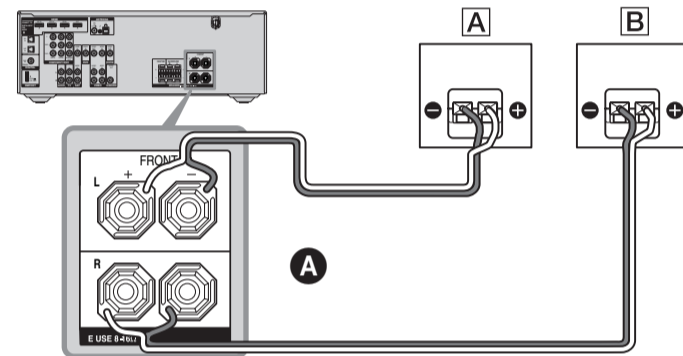

C

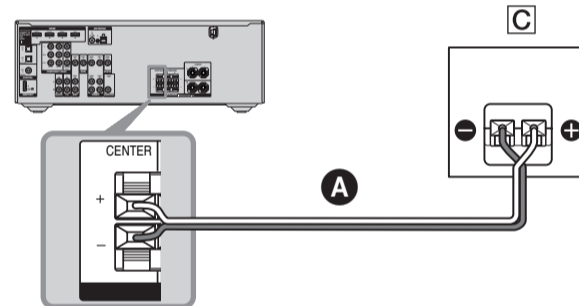

D E

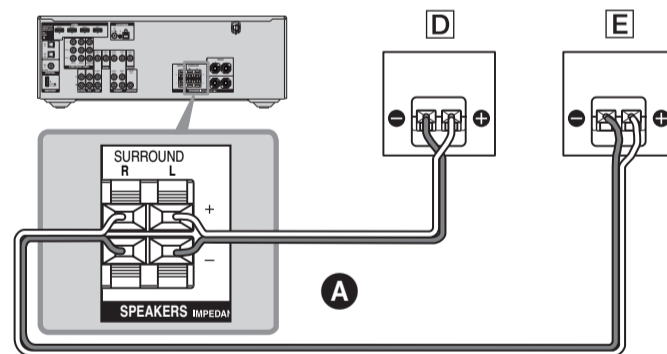

F

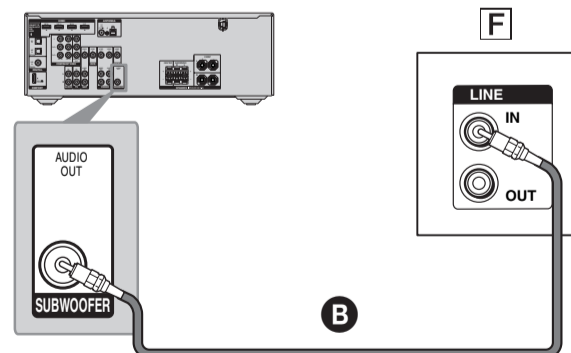

Cords used for connection (not supplied)/Cordons utilisés pour le raccordement (non fourni)/Cables utilizados para la conexión (no suministrado)

- A** Speaker cord/Cordons d'enceintes/Cables de los altavoces
- B** Monaural audio cord/Cordon audio mono/Cable de audio mono

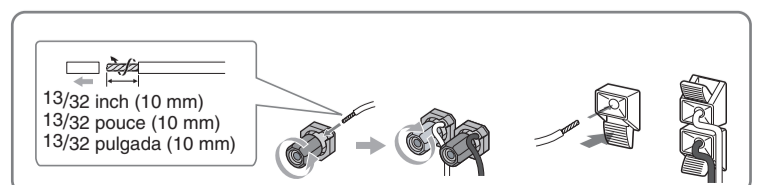

3: Connecting other components/3: Raccordement d'autres éléments/ 3: Conexión de otros componentes

Video components/ Eléments vidéo/ Componentes de vídeo

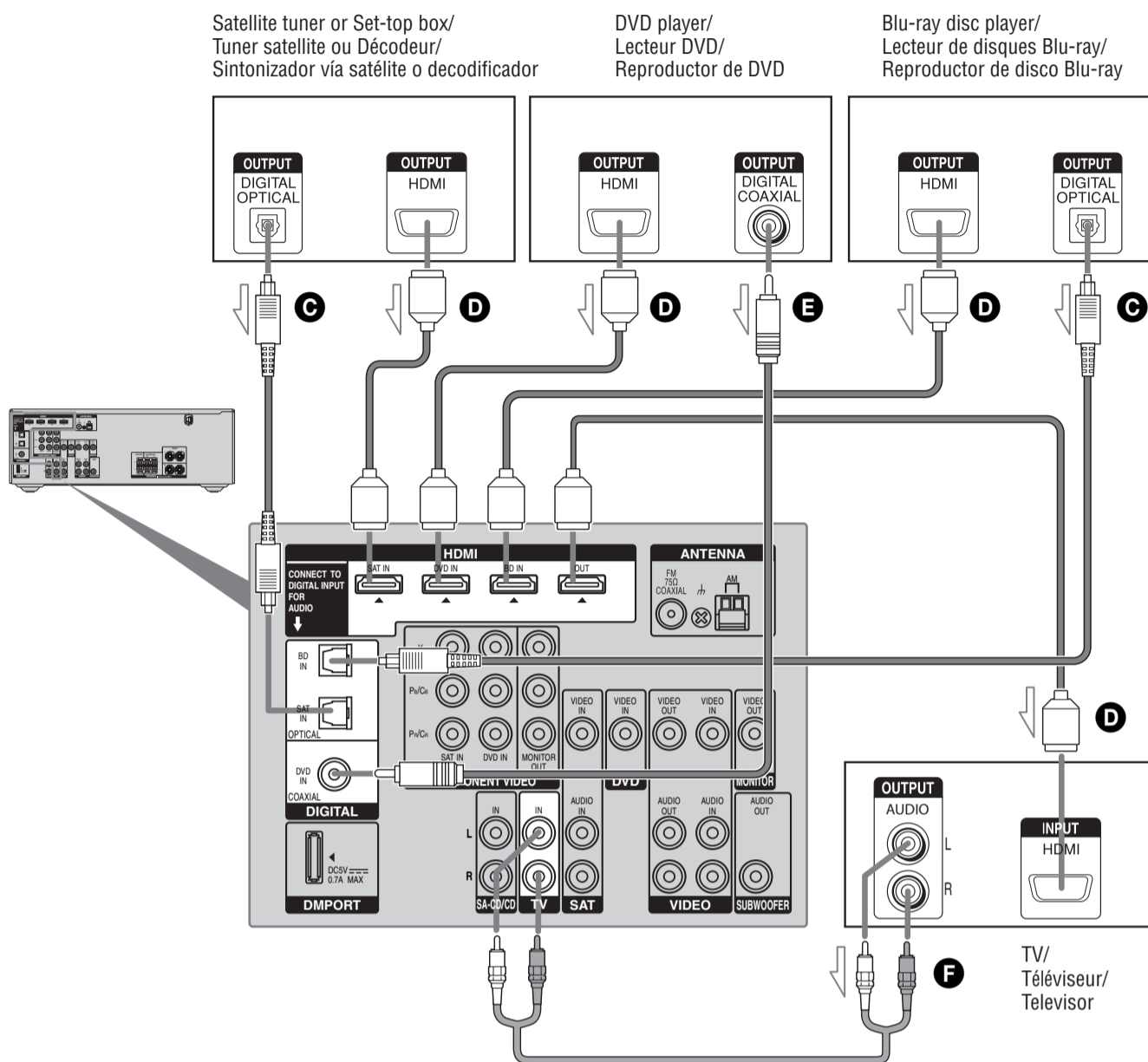

Cords used for connection (not supplied)/Cordons utilisés pour le raccordement (non fourni)/
Cables utilizados para la conexión (no suministrado)

- C** Optical digital cord/Cordon numérique optique/Cable digital óptico
- D** HDMI cable/Câble HDMI/Cable HDMI
- E** Coaxial digital cord/Cordon numérique coaxial/Cable digital coaxial
- F** Audio cord/Cordon audio/Cable de audio

Notes

- To enjoy multi channel surround sound from the DVD player, be sure to connect the coaxial digital cord.
- To enjoy multi channel surround sound when connecting HDMI, be sure to connect the digital audio jack as shown and turn off the TV's volume or activate the TV's muting function.

Remarques

- Pour profiter du son surround multicanal du lecteur DVD, veillez à raccorder le cordon numérique coaxial.
- Pour profiter du son surround multicanal avec un raccordement HDMI, veillez à raccorder la prise audio numérique comme indiqué et éteignez le volume du téléviseur ou mettez-le en sourdine.

Notas

- Para disfrutar del sonido envolvente multicanal a través del reproductor de DVD, asegúrese de conectar el cable digital coaxial.
- Para disfrutar plenamente del sonido envolvente multicanal durante la conexión HDMI, asegúrese de conectar la toma de audio digital tal como se indica y desactive o silencio el volumen del televisor.

English

3: Connecting other components

This is an example of how to connect this receiver and your components. Refer to step 3 of "Getting started" of the operating instructions supplied with this receiver for details on other connections and other components.

4: Connect all power cords last

Connect the AC power cord to a wall outlet. Refer to "Connecting the AC power cord (mains lead)" in the operating instructions supplied with the receiver.

5: Setting up other components

You should set up each component so that the sound is output from the speakers correctly when you playback a connected component. Refer to the operating instructions supplied with each component.

Note

If no digital signal is input through the COAXIAL or OPTICAL jack on the receiver, "NO INPUT" appears on the display. This is not a malfunction.

After the setting

The receiver is now ready to use. Press the input button on the remote to select the component you want to playback. Refer to the operating instructions supplied with the receiver for details.

6: Setting up the system

You can make various settings to suit your preference. For details, refer to "7: Adjusting the speaker levels and balance" and "Settings for the system" in the operating instructions supplied with the receiver.

Français

3: Raccordement d'autres éléments

Ce guide donne un exemple de raccordement de cet ampli-tuner et de vos éléments. Reportez-vous à l'étape 3 de la section « Préparatifs » du mode d'emploi fourni avec cet ampli-tuner pour plus de détails sur le raccordement à d'autres éléments.

4: Raccordez tous les cordons d'alimentation en dernier lieu

Raccordez le cordon d'alimentation secteur à la prise murale. Reportez-vous à la section « Raccordement du cordon d'alimentation secteur » dans le mode d'emploi fourni avec l'ampli-tuner.

5: Paramétrage d'autres éléments

Vous devez paramétrer chaque élément de sorte que le son soit émis correctement par les enceintes lorsque vous utilisez un élément raccordé. Reportez-vous au mode d'emploi fourni avec chaque élément.

Remarque

Si aucun signal n'est reçu via la prise COAXIAL ou OPTICAL, « NO INPUT » s'affiche. Ceci n'est pas un dysfonctionnement.

Après le paramétrage

L'ampli-tuner est maintenant prêt à l'emploi. Appuyez sur la touche d'entrée de la télécommande pour sélectionner l'élément sur lequel vous souhaitez effectuer une lecture. Reportez-vous au mode d'emploi fourni avec l'ampli-tuner pour plus de détails.

6: Paramétrage du système

Vous pouvez régler divers paramètres à votre convenance. Pour plus de détails, reportez-vous à la section « 7 : Réglage des niveaux et de l'équilibre des enceintes » et « Réglages du système » du mode d'emploi fourni avec l'ampli-tuner.

Español

3: Conexión de otros componentes

Este es un ejemplo de cómo conectar este receptor a los componentes. Consulte el paso 3 de "Procedimientos iniciales" del manual de instrucciones suministrado con el receptor para obtener más información sobre cómo realizar otras conexiones y sobre otros componentes.

4: Conecte todos los cables de alimentación en último lugar

Conecte el cable de alimentación de ca a una toma de pared. Consulte el apartado "Conexión del cable de alimentación de ca" del manual de instrucciones suministrado con el receptor.

5: Configuración de otros componentes

Es necesario configurar cada componente para que el sonido se emita correctamente a través de los altavoces al reproducir un componente conectado. Consulte el manual de instrucciones suministrado con cada componente en cuestión.

Nota

Si no se recibe ninguna señal digital a través de la tomas COAXIAL u OPTICAL, aparecerá "NO INPUT" en la pantalla. No se trata de un fallo de funcionamiento.

Tras realizar el ajuste

El receptor está listo para utilizarse. Pulse el botón de entrada del mando a distancia para seleccionar el componente que desee reproducir. Consulte el manual de instrucciones suministrado con el receptor para obtener más información.

6: Configuración del sistema

Puede realizar varios ajustes para adaptarlo a sus preferencias. Para obtener más información, consulte la sección "7: Ajuste de los niveles y el balance de los altavoces" y "Ajustes del sistema" del manual de instrucciones suministrado con el receptor.