

# FM/AM Compact Disc Player

---

Operating Instructions \_\_\_\_\_ **US**

Mode d'emploi \_\_\_\_\_ **FR**

## Owner's Record

The model and serial numbers are located on the bottom of the unit.

Record these numbers in the space provided below.

Refer to these numbers whenever you call upon your Sony dealer regarding this product.

Model No. CDX-F5000 Serial No. \_\_\_\_\_

For installation and connections, see the supplied installation/connections manual.  
En ce qui concerne l'installation et les connexions, consulter le manuel  
d'installation/raccordement fourni.



## **CDX-F5000**

## Warning

This equipment has been tested and found to comply with the limits for a Class B digital device, pursuant to Part 15 of the FCC Rules. These limits are designed to provide reasonable protection against harmful interference in a residential installation. This equipment generates, uses, and can radiate radio frequency energy and, if not installed and used in accordance with the instructions, may cause harmful interference to radio communications. However, there is no guarantee that interference will not occur in a particular installation. If this equipment does cause harmful interference to radio or television reception, which can be determined by turning the equipment off and on, the user is encouraged to try to correct the interference by one or more of the following measures:

- Reorient or relocate the receiving antenna.
- Increase the separation between the equipment and receiver.
- Connect the equipment into an outlet on a circuit different from that to which the receiver is connected.
- Consult the dealer or an experienced radio/TV technician for help.

You are cautioned that any changes or modifications not expressly approved in this manual could void your authority to operate this equipment.

## CAUTION

The use of optical instruments with this product will increase eye hazard.

## Welcome !

Thank you for purchasing this Sony Compact Disc Player. You can enjoy its various features even more with:

- Optional CD/MD units (both changers and players)\*1.
- CD TEXT information (displayed when a CD TEXT disc\*2 is played).
- **Supplied controller accessory**  
Card remote commander RM-X115
- **Optional controller accessory**  
Rotary commander RM-X4S

\*1 *This unit works with Sony products only.*

\*2 *A CD TEXT disc is an audio CD that includes information such as the disc name, artist name, and track names. This information is recorded on the disc.*



The “XM Ready” logo indicates that this product will control a Sony XM tuner module (sold separately).

Please see your nearest authorized Sony dealer for details on the XM tuner module.

For instructions on XM tuner operation, please refer to the XM tuner module’s included instruction manual.

# Table of Contents

Location of controls . . . . .	4
Precautions . . . . .	6
Notes on discs . . . . .	7

## Getting Started

Resetting the unit. . . . .	8
Detaching the front panel . . . . .	8
Setting the clock . . . . .	9

## CD Player

### CD/MD Unit (optional)

Playing a disc . . . . .	10
Display items . . . . .	11
Playing tracks repeatedly	
— Repeat Play . . . . .	11
Playing tracks in random order	
— Shuffle Play . . . . .	12
Labeling a CD	
— Disc Memo* . . . . .	12
Locating a disc by name	
— List-up* . . . . .	13

\* Functions available with optional CD/MD unit

## Radio

Storing stations automatically	
— Best Tuning Memory (BTM) . . . . .	14
Receiving the stored stations . . . . .	14
Storing only the desired stations. . . . .	15
Tuning in a station through a list	
— List-up . . . . .	15

## Other Functions

Using the rotary commander. . . . .	16
Adjusting the sound characteristics . . . . .	17
Quickly attenuating the sound . . . . .	17
Changing the sound and display	
settings . . . . .	18
Setting the equalizer (EQ3). . . . .	19
Setting the Dynamic Soundstage Organizer	
(DSO) . . . . .	20

## Additional Information

Maintenance . . . . .	20
Removing the unit. . . . .	21
Specifications . . . . .	22
Troubleshooting . . . . .	23
Error displays/Messages . . . . .	24

# Location of controls

Refer to the pages listed for details.

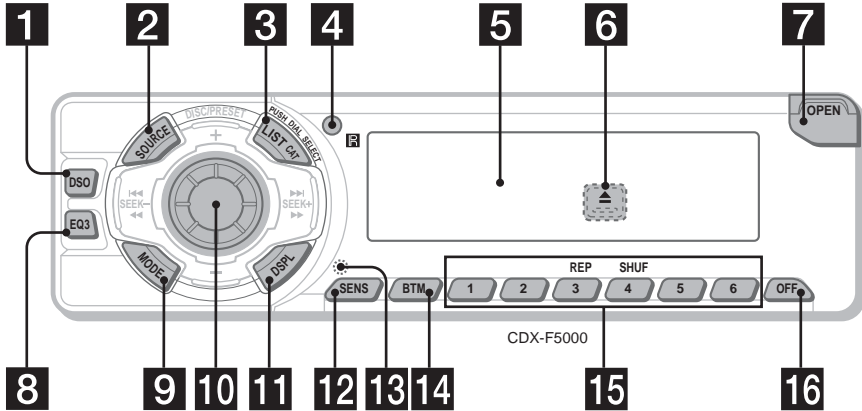

**1** DSO button 20

**2** SOURCE (Power on/Radio/CD/MD) button

To select the source.

**3** LIST/CAT\*<sup>1</sup> button 12, 13, 15

**4** Receptor for the card remote commander

**5** Display window

**6** ▲ (eject) button (located on the front side of the unit, behind the front panel) 10

**7** OPEN button 8, 10

**8** EQ3 button 19

**9** MODE button

To change operation.

**10** Volume control dial/Select button

Rotate to:

– Adjust the volume.

– Adjust settings.

Press to:

– Select items.

**11** DSPL (display mode change) button

9, 11, 13, 18

**12** SENS button 14, 15

**13** RESET button (located on the front side of the unit, behind the front panel) 8

**14** BTM button

**15** Number buttons 18

Radio:

To store stations/receive stored stations.

CD/MD:

③: REP 11

④: SHUF 12

**16** OFF (Stop/Power off) button\*<sup>2</sup> 8, 10

\*<sup>1</sup> CAT is available only when the XM tuner is connected.

\*<sup>2</sup> Warning when installing in a car without an ACC (accessory) position on the ignition switch

After turning off the ignition, be sure to press and hold OFF on the unit until the display disappears.

Otherwise, the display does not turn off and this causes battery drain.

## Card remote commander RM-X115

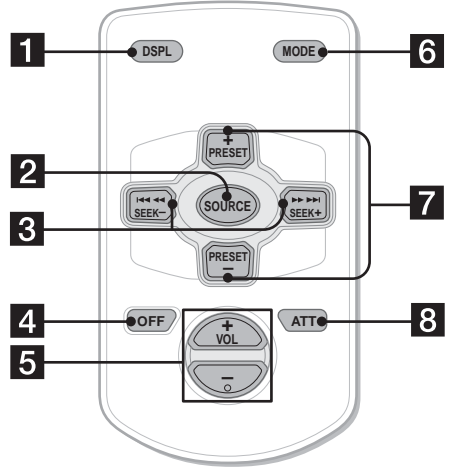
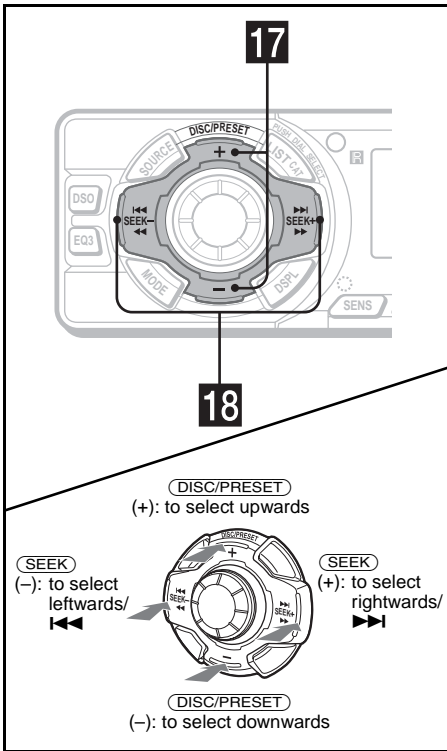

The corresponding buttons of the card remote commander control the same functions as those on this unit.

### 17 DISC (ALBUM)/PRESET buttons (+/-)

To receive preset stations/change the disc\*<sup>1</sup>, skip albums\*<sup>2</sup>.

\*<sup>1</sup> When an optional CD/MD unit is connected.

\*<sup>2</sup> Available only when an optional CD unit with the MP3 file control function is connected, and MP3 file is played.

### 18 SEEK buttons (-/+)

To skip tracks/fast-forward, reverse a track/tune in stations automatically, find a station manually/select a setting.

### 1 DSPL button

### 2 SOURCE button

### 3 SEEK (-/+) buttons

### 4 OFF button

### 5 VOL (+/-) buttons

### 6 MODE button

### 7 PRESET (DISC/ALBUM) (+/-) buttons

### 8 ATT button

#### Note

If the display disappears by pressing **OFF**, it cannot be operated with the card remote commander unless **SOURCE** on the unit is pressed, or a disc is inserted to activate the unit first.

#### Tip

For details on how to replace the battery, see "Replacing the lithium battery" on page 21.

continue to next page →

## Selecting a disc and album with the card remote commander

Disc and album can be skipped using the PRESET (DISC/ALBUM) (+/-) buttons on the card remote commander.

### (With optional unit)

To	Press
Skip discs – Disc selection	+ or – [once for each disc] To continuously skip discs, press once and press again within 2 seconds (and hold) either button.
Skip albums* – Album selection	+ or – [hold for a moment] and release To continuously skip albums, press (and hold) within 2 seconds of first releasing the button.

\* Available only when an optional CD unit with the MP3 file control function is connected, and MP3 file is played.

### Skipping tracks continuously

Press once (SEEK) (+) or (SEEK) (–) on the card remote commander, then press again within 2 seconds and hold.

## Precautions

- If your car has been parked in direct sunlight, allow the unit to cool off before operating it.
- Power antenna will extend automatically while the unit is operating.
- While driving, do not use the CUSTOM FILE feature or any other functions which may divert your attention from the road.

If you have any questions or problems concerning your unit that are not covered in this manual, please consult your nearest Sony dealer.

### Moisture condensation

On a rainy day or in a very damp area, moisture condensation may occur inside the lenses and display of the unit. Should this occur, the unit will not operate properly. In such a case, remove the disc and wait for about an hour until the moisture has evaporated.

### To maintain high sound quality

Be careful not to splash juice or other soft drinks onto the unit or discs.

## Notes on discs

- To keep a disc clean, do not touch its surface. Handle the disc by its edge.
- Keep your discs in their cases or disc magazines when not in use.
- Do not subject discs to heat/high temperature. Avoid leaving them in a parked car or on a dashboard/rear tray.

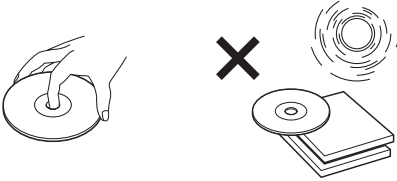

- Do not attach labels, or use discs with sticky ink/residue. Such discs may stop spinning when used, causing a malfunction, or may ruin the disc.

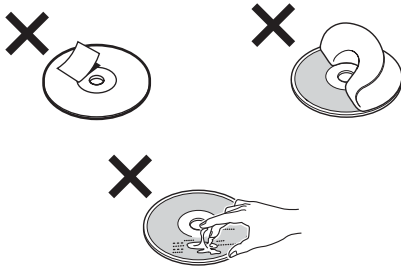

- Do not use any discs with labels or stickers attached. The following malfunctions may result from using such discs:
  - Inability to eject a disc (due to a label or sticker peeling off and jamming the eject mechanism).
  - Inability to read audio data correctly (e.g., playback skipping, or no playback) due to heat shrinking of a sticker or label causing a disc to warp.
- Discs with non-standard shapes (e.g., heart, square, star) cannot be played on this unit. Attempting to do so may damage the unit. Do not use such discs.
- You cannot play 8 cm (3 in) CDs.

- Before playing, clean the discs with a commercially available cleaning cloth. Wipe each disc from the center out. Do not use solvents such as benzene, thinner, commercially available cleaners, or antistatic spray intended for analog discs.

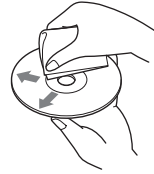

## Notes on CD-R/CD-RW discs

- You can play CD-Rs (recordable CDs)/CD-RWs (rewritable CDs) designed for audio use on this unit. Look for these marks to distinguish CD-Rs/CD-RWs for audio use.



These marks denote that a disc is not for audio use.



- Some CD-Rs/CD-RWs (depending on the equipment used for its recording or the condition of the disc) may not play on this unit.
- You cannot play a CD-R/CD-RW that is not finalized\*.

\* A process necessary for a recorded CD-R/CD-RW disc to be played on the audio CD player.

# Getting Started

## Resetting the unit

Before operating the unit for the first time, or after replacing the car battery or changing the connections, you must reset the unit. Remove the front panel and press the RESET button with a pointed object, such as a ball-point pen.

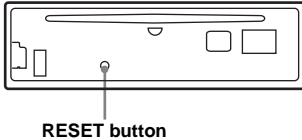

**Note**  
Pressing the RESET button will erase the clock setting and some stored contents.

## Detaching the front panel

You can detach the front panel of this unit to protect the unit from being stolen.

### Caution alarm

If you turn the ignition switch to the OFF position without removing the front panel, the caution alarm will beep for a few seconds. If you connect an optional amplifier and do not use the built-in amplifier, the beep sound will be deactivated.

#### 1 Press **OFF** \*.

CD/MD playback or radio reception stops (the key illumination and display remain on).  
\* If your car has no ACC (accessory) position on the ignition switch, be sure to turn the unit off by pressing **OFF** until the display disappears to avoid car battery drain.

#### 2 Press **OPEN**, then slide the front panel to the right, and gently pull out the left end of the front panel.

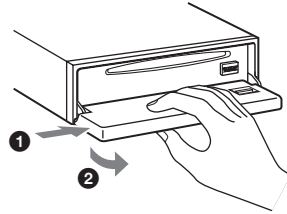

### Notes

- If you detach the panel while the unit is still turned on, the power will turn off automatically to prevent the speakers from being damaged.
- Do not drop or put excessive pressure on the front panel and its display window.
- Do not subject the front panel to heat/high temperature or moisture. Avoid leaving it in a parked car or on a dashboard/rear tray.

### Tip

When carrying the front panel with you, use the supplied front panel case.



## Attaching the front panel

Place hole (A) of the front panel onto the spindle (B) on the unit, then lightly push the left side in. Press (SOURCE) on the unit (or insert a CD) to operate the unit.

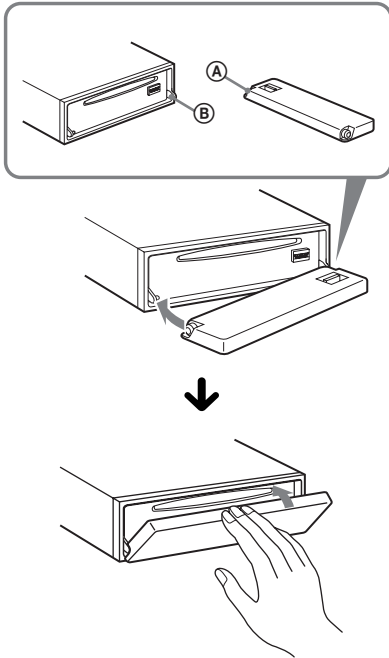

### Note

Do not put anything on the inner surface of the front panel.

## Setting the clock

The clock uses a 12-hour digital indication.

Example: To set the clock to 10:08

- 1 Press (DSPL) for 2 seconds.  
The hour indication flashes.



- 1 Rotate the volume control dial to set the hour.
- 2 Press the select button.  
The minute indication flashes.
- 3 Rotate the volume control dial to set the minute.

- 2 Press (DSPL).



The clock starts. After the clock setting is complete, the display returns to normal play mode.

# CD Player

## CD/MD Unit (optional)

In addition to playing a CD with this unit, you can also control external CD (MP3 playable CD)/MD units. If you connect optional MP3 playable CD units (eg., MP3 CD changer), you can play MP3 files; compressed audio files (tracks) with quality of sound.

## Playing a disc

(With this unit)

- 1 Press **OPEN** and insert the disc (labeled side up).

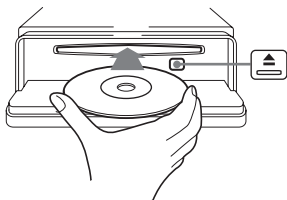

- 2 Close the front panel.  
Playback starts automatically.

If a disc is already inserted, press **SOURCE** repeatedly until "CD" appears to start playback.

To	Press
Stop playback	<b>OFF</b>
Eject the disc	<b>OPEN</b> then ▲
Skip tracks	<b>SEEK</b> (-/+)
- Automatic	(◀◀/▶▶)
Music Sensor	[once for each track]
Fast-forward/ reverse	<b>SEEK</b> (-/+)
- Manual Search	(◀◀/▶▶)

To skip tracks continuously, press **SEEK** (+) or **SEEK** (-), then press again within 2 seconds and hold.

### Notes

- While the first/last track on the disc is playing, if **SEEK** (-) or **SEEK** (+) is pressed, playback skips to the last/first track of the disc.
- When the last track on the disc is over, playback restarts from the first track of the disc.

(With optional unit)

- 1 Press **SOURCE** repeatedly to select "CD" or "MD (MS\*1)."
- 2 Press **MODE** repeatedly until the desired unit appears.  
Playback starts.

To	Press
Skip discs	<b>DISC/PRESET</b> (+/-)
- Disc selection	[once for each disc]
Skip albums*2	<b>DISC/PRESET</b> (+/-)
- Albums selection	[hold to desired point]

\*1 MS: MG Memory Stick System-up Player MGS-X1

\*2 Available only when an optional CD unit with the MP3 file control function is connected, and MP3 file is played.

**Cautions when connecting MGS-X1 and MD unit(s)**  
This unit recognizes MGS-X1 as an MD unit.

- When you want to play MGS-X1, press **SOURCE** to select "MS" or "MD." When "MS" appears in the source display, MGS-X1 starts to play. When "MD" appears in the source display, press **MODE** to select "MS," to start playback.
- When you want to play an MD unit, press **SOURCE** to select "MD" or "MS." If your desired MD unit appears in the source display, it starts to play. If "MS" or another MD unit appears in the source display, press **MODE** to select your desired MD unit, to start playback.

**Notes when connecting MP3 playable CD unit(s)**

- If a disc with no MP3 files (tracks) is inserted, "NO MUSIC" appears in the display and playback of the next disc starts.
- Before playing a track, this unit reads all track and album information on the disc. Depending on the track structure, it may take more than a minute before playback begins. During this time, "READ" is displayed. Play will automatically start when reading is complete.

### Note

With an optional unit connected, playback of the same source will continue on to the optional CD/MD unit.

## Display items

When the disc/album/track changes, any prerecorded title\*1 of the new disc/album/track is automatically displayed. (If the A.SCRL (Auto Scroll) function is set to “ON,” names exceeding 8 characters will be scrolled (page 18).)

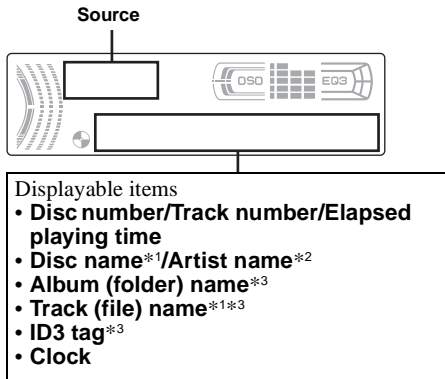

To Press

Switch display item (DSPL)

\*1 When pressing (DSPL), “NO NAME” indicates that there is no Disc Memo (page 12) or no prerecorded name to display.

\*2 Only for CD TEXT discs with the artist name.

\*3 Only for MP3 files.

Only track name/artist name/album name in ID3 tag is displayed.

When pressing (DSPL), “NO ID3” indicates that there is no ID3 tag to display.

### Notes

- Some characters cannot be displayed. Characters and signs which cannot be displayed appear as “\*.”
- For some CD TEXT discs or ID3 tags with very many characters, information may not scroll.
- This unit cannot display the artist name for each track of a CD TEXT disc.

### Tips

- When the A.SCRL (Auto Scroll) function is set to “OFF” and the disc/album/track is changed, the disc/album/track name or ID3 tag does not scroll.
- When an MP3 file is played and the album is changed, the new album number is displayed.

## Playing tracks repeatedly

### — Repeat Play

You can select:

- REP-TRACK — to repeat the current track.
- REP-ALBM\*1 — to repeat the tracks in the current album.
- REP-DISC\*2 — to repeat the tracks in the current disc.

\*1 Available only when an optional CD unit with the MP3 file control function is connected, and MP3 file is played.

\*2 Available only when one or more optional CD/MD units are connected.

During playback, press (3) (REP) repeatedly until the desired setting appears in the display.

Repeat Play starts.

To return to normal play mode, select “REP-OFF.”

## Playing tracks in random order

### — Shuffle Play

You can select:

- SHUF-ALBM\*<sup>1</sup> — to play the tracks in the current album in random order.
- SHUF-DISC — to play the tracks in the current disc in random order.
- SHUF-CHGR\*<sup>2</sup> — to play the tracks in the current optional CD (MD) changer in random order.
- SHUF-ALL\*<sup>3</sup> — to play all the tracks in all connected CD (MD) units (including this unit) in random order.

\*<sup>1</sup> Available only when an optional CD unit with the MP3 file control function is connected, and MP3 file is played.

\*<sup>2</sup> Available only when one or more optional CD (MD) changers are connected.

\*<sup>3</sup> Available only when one or more optional CD units, or two or more optional MD units are connected.

**During playback, press (4) (SHUF) repeatedly until the desired setting appears in the display.**

Shuffle Play starts.

To return to normal play mode, select “SHUF-OFF.”

#### Note

“SHUF-ALL” will not shuffle tracks between CD units and MD units.

## Labeling a CD

— Disc Memo (When connecting a CD unit with the CUSTOM FILE function)

You can label each disc with a custom name (Disc Memo). You can enter up to 8 characters for a disc. If you label a CD, you can locate the disc by name (page 13).

**1 Start playing the disc you want to label in a CD unit with the CUSTOM FILE function.**

**2 Press (LIST/CAT) for 2 seconds.**

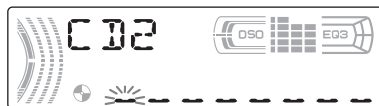

The unit will repeat the disc during the labeling procedure.

**3 Enter the characters.**

**1 Rotate the volume control dial to select the desired character.**

A ↔ B ↔ C ... ↔ 0 ↔ 1 ↔ 2 ...  
↔ + ↔ - ↔ \* ... ↔ - \* ↔ A

\* (blank space)

**2 Press the select button after locating the desired character.**

The next character flashes.



**3 Repeat steps 1 and 2 to enter the entire name.**

**4 To return to normal play mode, press (LIST/CAT) for 2 seconds.**

#### Tips

- Simply overwrite or enter “-” to correct or erase a character.
- You can label CDs on a unit without the CUSTOM FILE function if that unit is connected along with a CD unit that has the function. The Disc Memo will be stored in the memory of the CD unit with the CUSTOM FILE function.

#### Note

REP-TRACK/SHUF play is suspended until the name edit is complete.

## Viewing the Disc Memo

As a display item, the Disc Memo always takes priority over any original CD TEXT information.

To	Press
View	(DSPL) during CD/CD TEXT disc playback

### Tip

Other items can be displayed (page 11).

## Erasing the Disc Memo

- 1 Press (SOURCE) repeatedly to select "CD."
- 2 Press (MODE) repeatedly to select the CD unit storing the Disc Memo.
- 3 Press (LIST/CAT) for 2 seconds.
- 4 Press (DSPL) for 2 seconds.  
The stored names will appear.
- 5 Rotate the volume control dial to select the disc name you want to erase.
- 6 Press the select button for 2 seconds.  
The name is erased.  
Repeat steps 5 and 6 if you want to erase other names.
- 7 Press (LIST/CAT) for 2 seconds.  
The unit returns to normal play mode.

### Notes

- When the Disc Memo for a CD TEXT disc is erased, the original CD TEXT information is displayed.
- If you cannot find the Disc Memo you want to erase, try selecting a different CD unit in step 2.

## Locating a disc by name

— List-up (When connecting a CD unit with the CD TEXT/CUSTOM FILE function, or an MD unit)

You can use this function for discs that have been assigned custom names\*1 or for CD TEXT discs\*2.

\*1 Locating a disc by its custom name: when you assign a name for a CD (page 12) or an MD.

\*2 Locating discs by the CD TEXT information: when you play a CD TEXT disc on a CD unit with the CD TEXT function.

- 1 During playback, press (LIST/CAT).

The name assigned to the current disc appears in the display.

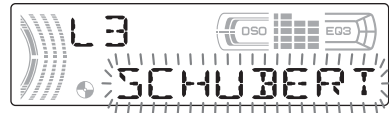

- 2 Press (LIST/CAT) repeatedly until you find the desired disc.
- 3 Press (SEEK) (+) or (SEEK) (-) to play the disc.

### Notes

- Once a disc name has been displayed for 5 seconds, the display goes back to its normal playback mode.
- If there are no discs in the magazine, "NO DISC" appears in the display.
- If a disc has not been assigned a custom file, "NO NAME" appears in the display.
- The information appears only in upper case. There are also some letters which cannot be displayed.

# Radio

The unit can store up to 6 stations per band (FM1, FM2, FM3, AM1 and AM2).

## Caution

When tuning in stations while driving, use Best Tuning Memory to prevent accidents.

## Storing stations automatically

— Best Tuning Memory (BTM)

The unit selects the stations with the strongest signals within the selected band, and stores them in the order of their frequency.

- 1 Press **(SOURCE)** repeatedly to select the radio.
- 2 Press **(MODE)** repeatedly to select the band.

- 3 Press **(BTM)** for 2 seconds.  
The unit stores stations in the order of their frequencies on the number buttons.  
A beep sounds when the setting is stored.

## Notes

- If only a few stations can be received due to weak signals, some number buttons will retain their former settings.
- When a number is indicated in the display, the unit starts storing stations from the one currently displayed.

## Receiving the stored stations

- 1 Press **(SOURCE)** repeatedly to select the radio.
- 2 Press **(MODE)** repeatedly to select the band.
- 3 Press the number button (**(1)** to **(6)**) on which the desired station is stored.

If preset tuning does not work  
— Automatic tuning/Local Seek Mode

Automatic tuning:

Press **(SEEK (+))** or **(SEEK (-))** to search for the station.

Scanning stops when the unit receives a station. Repeat the operation until the desired station is received.

Local Seek Mode:

If the automatic tuning stops too frequently, press **(SENS)** repeatedly until “LOCAL-ON” appears.



Only the stations with relatively strong signals will be tuned in.

To cancel the local seek mode, press **(SENS)** twice when receiving FM.

## Note

When receiving AM, to cancel the local seek mode, press **(SENS)** (“LOCAL-OFF” appears).

## Tip

If you know the frequency of the station you want to listen to, press and hold **(SEEK (+))** or **(SEEK (-))** to locate the approximate frequency, then press **(SEEK (+))** or **(SEEK (-))** repeatedly to fine adjust to the desired frequency (manual tuning).

## If FM stereo reception is poor

— Monaural Mode

During radio reception, press **(SENS)** repeatedly until “MONO-ON” appears.



The sound improves, but becomes monaural (“ST” disappears).

To return to normal radio reception mode, press

**(SENS)** (“MONO-OFF” appears).

### Tip

If FM broadcasts are difficult to hear, set DSO to “OFF” (page 20).

## Storing only the desired stations

You can manually preset the desired stations on any chosen number button.

- 1 Press **(SOURCE)** repeatedly to select the radio.
- 2 Press **(MODE)** repeatedly to select the band.
- 3 Press **(SEEK (+))** or **(SEEK (-))** to tune in the station that you want to store.
- 4 Press the desired number button (**(1)** to **(6)**) for 2 seconds until “MEM” appears.

The number button indication appears in the display.

### Note

If you try to store another station on the same number button, the previously stored station will be erased.

## Tuning in a station through a list

— List-up

- 1 During radio reception, press **(LIST/CAT)**. The frequency appears in the display.



- 2 Press **(LIST/CAT)** repeatedly until you find the desired station.
- 3 Press **(SEEK (+))** or **(SEEK (-))** to tune in the desired station.

# Other Functions

You can also control the unit (and optional CD/MD units) with a rotary commander (**optional**).

## Using the rotary commander

First, attach the appropriate label depending on how you want to mount the rotary commander. The rotary commander works by pressing buttons and/or rotating controls.

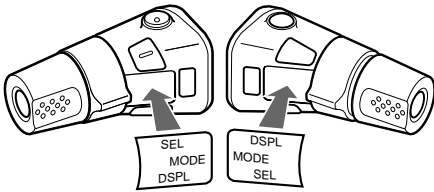

### By pressing buttons

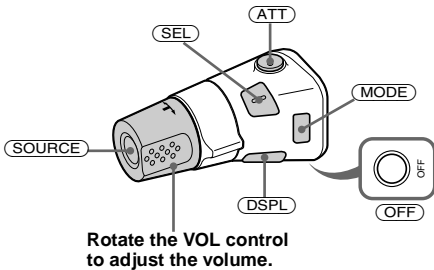

Press	To
<b>(SOURCE)</b>	Change the source (Radio/CD/MD* <sup>1</sup> )/Power on
<b>(MODE)</b>	Change operation (Radio band/CD unit* <sup>1</sup> /MD unit* <sup>1</sup> )
<b>(ATT)</b>	Attenuate the sound
<b>(OFF)</b> * <sup>2</sup>	Stop playback or radio reception/Power off
<b>(SEL)</b>	Adjust and select
<b>(DSPL)</b>	Change the display item

### By rotating the control

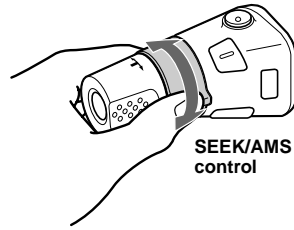

SEEK/AMS control

#### Rotate and release to:

- Skip tracks. To continuously skip tracks, rotate once and rotate again within 2 seconds and hold the control.

- Tune in stations automatically.

#### Rotate, hold, and release to:

- Fast-forward/reverse a track.
- Find a station manually.

### By pushing in and rotating the control

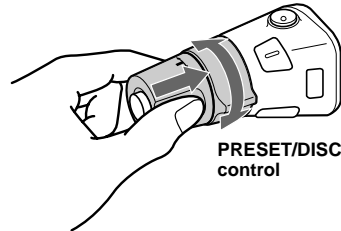

PRESET/DISC control

#### Push in and rotate the control to:

- Receive preset stations.
- Change discs during CD (MD) playback\*<sup>1</sup>.
- Change albums\*<sup>3</sup>.



When an MP3 file is played, you can select an album using the rotary commander.

### (With optional unit)

To	Do this
Skip discs – Disc selection	Push in and rotate [once for each disc] the control. To continuously skip discs, push in and rotate once and rotate again within 2 seconds (and hold) the control.
Skip albums* <sup>3</sup> – Album selection	<b>1</b> To enter Album selection mode, push in, then rotate and hold the control. Within 2 seconds, proceed to step <b>2</b> . <b>2</b> Push in, then rotate quickly and repeatedly, to skip albums one by one.

\*1 Only if the corresponding optional equipment is connected.

\*2 If your car has no ACC (accessory) position on the ignition key switch, after turning off the ignition, be sure to press and hold **(OFF)** until the display disappears.

\*3 Available only when an optional CD unit with the MP3 file control function is connected, and MP3 file is played.

### Changing the operative direction

The operative direction of controls is factory-set as shown below.

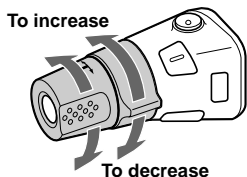

If you need to mount the rotary commander on the right hand side of the steering column, you can reverse the operative direction.

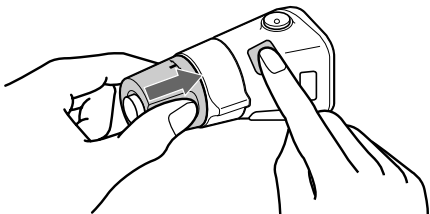

Press **(SEL)** for 2 seconds while pushing the VOL control.

## Adjusting the sound characteristics

You can adjust the balance, fader, low pass filter and subwoofer volume.

### 1 Press the select button repeatedly until “BAL,” “FAD,” “LPF” or “SUB” appears.

Each time you press the select button, the item changes as follows:

**LOW**\*<sup>1</sup> → **MID**\*<sup>1</sup> → **HI**\*<sup>1</sup> →  
**BAL** (left-right) → **FAD** (front-rear) →  
**LPF** (low pass filter)\*<sup>2</sup>\*<sup>3</sup> →  
**SUB** (subwoofer volume)\*<sup>2</sup>\*<sup>3</sup>\*<sup>4</sup>

\*<sup>1</sup> When EQ3 is activated (page 19).

\*<sup>2</sup> When “SUB” is selected (page 18).

\*<sup>3</sup> The cut off frequency is adjustable to 78 Hz, 125 Hz or OFF.

\*<sup>4</sup> The volume level is adjustable between -10 and +10 steps. (Below -10, “ATT” is displayed.)

### 2 Rotate the volume control dial to adjust the selected item.

#### Note

Adjust within 3 seconds after selecting the item.

## Quickly attenuating the sound

(With the rotary commander or the card remote commander)

Press **(ATT)**.

After “ATT-ON” momentarily appears, “ATT” appears in the display.

To restore the previous volume level, press **(ATT)** again.

#### Tip

When the interface cable of a car telephone is connected to the ATT lead, the unit decreases the volume automatically when a telephone call comes in (Telephone ATT function).

## Changing the sound and display settings

The following items can be set:

- REAR/SUB\*<sup>1</sup> — to switch the audio output REAR or SUB.
  - Select “REAR” to output to a power amplifier.
  - Select “SUB” to output to a subwoofer.
- A.SCRL (Auto Scroll)\*<sup>2</sup> (page 11).
- M.DSPL (Motion Display) — to turn the motion display on or off.
  - Select “ON” to activate the motion display (the moving pattern appears in the display).
  - Select “OFF” to deactivate the motion display.
- DEMO\*<sup>1</sup> — to turn the demonstration display on or off.
  - Select “ON” to activate the demonstration display (The demonstration starts about 10 seconds after the unit is turned off).
  - Select “OFF” to deactivate the demonstration display.
- BEEP\*<sup>3</sup> — to turn the beeps on or off.
- DIM — to change the brightness of the display.
  - Select “ON” to dim the display.
  - Select “OFF” to deactivate the Dimmer.

## Switching the REAR/SUB\*<sup>1</sup>

**Press the select button and then rotate the volume control dial.**

After 3 seconds, the display returns to normal play mode.

## Selecting the desired item

**Press the select button and the desired button simultaneously.**

select button + (3): **A.SCRL**\*<sup>2</sup>

select button + (4): **M.DSPL**

select button + (4): **DEMO**\*<sup>1</sup>

select button + (6): **BEEP**\*<sup>3</sup>

select button + (DSPL): **DIM**

After the mode setting is complete, the display returns to normal play mode.

To cancel the item, press the select button and the desired button simultaneously again.

\*<sup>1</sup> When the unit is turned off.

\*<sup>2</sup> When CD or MD is played.

\*<sup>3</sup> The beep sound is output only when the built-in amplifier is used.

## Setting the equalizer (EQ3)

You can select an equalizer curve for 7 music types (XPLOD, VOCAL, CLUB, JAZZ, NEW AGE, ROCK, CUSTOM and OFF (equalizer OFF)).

You can store a different equalizer setting for each source.

### Selecting the equalizer curve

- 1 Press **(SOURCE)** to select a source (Radio, CD or MD).
- 2 Press **(EQ3)** repeatedly to select the desired equalizer curve.  
Each time you press **(EQ3)**, the item changes.



To cancel the equalizing effect, select "OFF."

## Adjusting the equalizer curve

You can store and adjust the equalizer settings for different tone ranges.

- 1 Press **(SOURCE)** to select a source (Radio, CD or MD).
- 2 Press **(EQ3)** repeatedly to select the desired equalizer curve.
- 3 Adjusting the equalizer curve.
  - 1 Press the select button repeatedly to select the desired tone range.  
Each time you press the select button, the tone range changes.  
**LOW** → **MID** → **HI** (→ **BAL** → **FAD** → **LPF** → **SUB**)
  - 2 Rotate the volume control dial to adjust to the desired volume level.  
The volume level is adjustable by 1 dB steps from -10 dB to +10 dB.

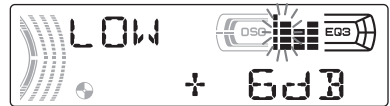

- 3 Repeat step 1 and 2 to adjust the equalizer curve.  
To restore the factory-set equalizer curve, press the select button for 2 seconds.

### Note

When EQ3 is set to "OFF," you cannot adjust the equalizer curve settings.

# Setting the Dynamic Soundstage Organizer (DSO)

If your speakers are installed into the lower part of the doors, the sound will come from below and may not be clear.

The DSO (Dynamic Soundstage Organizer) function creates a more ambient sound as if there were speakers above the dashboard (virtual speakers).

You can store the DSO setting for each source.

## DSO mode and image of virtual speakers

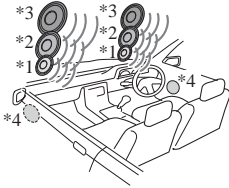

- \*1 DSO-1
- \*2 DSO-2
- \*3 DSO-3
- \*4 DSO-OFF

**1** Press **(SOURCE)** to select a source (Radio, CD or MD).

**2** Press **(DSO)** repeatedly until the desired DSO setting appears.

Each time you press **(DSO)**, the DSO setting changes.



To cancel the DSO function, select "DSO-OFF." After 3 seconds, the display returns to normal play mode.

### Notes

- Depending on the type of car interior or type of music, DSO may not have a desirable effect.
- If FM broadcasts are difficult to hear, set DSO to "OFF."

# Additional Information

## Maintenance

### Fuse replacement

When replacing the fuse, be sure to use one matching the amperage rating stated on the original fuse. If the fuse blows, check the power connection and replace the fuse. If the fuse blows again after replacement, there may be an internal malfunction. In such a case, consult your nearest Sony dealer.

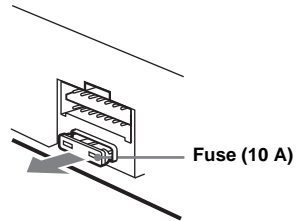

### Warning

Never use a fuse with an amperage rating exceeding the one supplied with the unit as this could damage the unit.

### Cleaning the connectors

The unit may not function properly if the connectors between the unit and the front panel are not clean. In order to prevent this, detach the front panel (page 8) and clean the connectors with a cotton swab dipped in alcohol. Do not apply too much force. Otherwise, the connectors may be damaged.

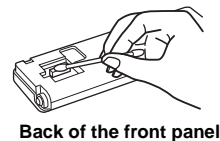
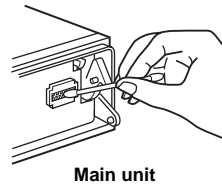

### Notes

- For safety, turn off the ignition before cleaning the connectors, and remove the key from the ignition switch.
- Never touch the connectors directly with your fingers or with any metal device.

## Replacing the lithium battery

Under normal conditions, battery will last approximately 1 year. (The service life may be shorter, depending on the conditions of use.) When the battery becomes weak, the range of the card remote commander becomes shorter. Replace the battery with a new CR2025 lithium battery. Use of any other battery may present a risk of fire or explosion.

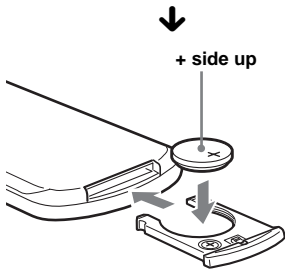
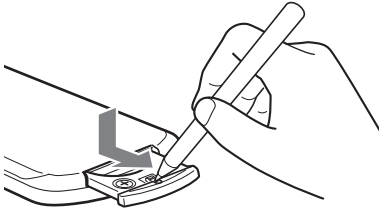

## Notes on lithium battery

- Keep the lithium battery out of the reach of children. Should the battery be swallowed, immediately consult a doctor.
- Wipe the battery with a dry cloth to assure a good contact.
- Be sure to observe the correct polarity when installing the battery.
- Do not hold the battery with metallic tweezers, otherwise a short-circuit may occur.

### WARNING

Battery may explode if mistreated. Do not recharge, disassemble, or dispose of in fire.

## Removing the unit

### 1 Remove the protection collar.

- 1 Detach the front panel (page 8).
- 2 Engage the release keys together with the protection collar.

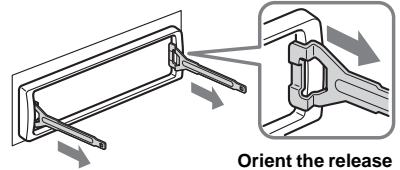

Orient the release key correctly.

- 3 Pull out the release keys to remove the protection collar.

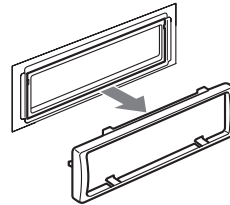

### 2 Remove the unit.

- 1 Insert both release keys together until they click.

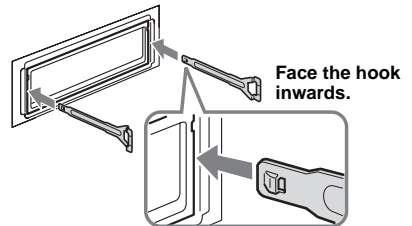

- 2 Pull the release keys to unseat the unit.

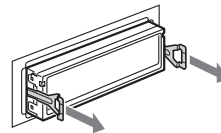

- 3 Slide the unit out of the mounting.

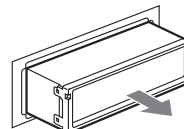

# Specifications

## AUDIO POWER SPECIFICATIONS

### POWER OUTPUT AND TOTAL HARMONIC DISTORTION

23.2 watts per channel minimum continuous average power into 4 ohms, 4 channels driven from 20 Hz to 20 kHz with no more than 5% total harmonic distortion.

### CD Player section

Signal-to-noise ratio	120 dB
Frequency response	10 – 20,000 Hz
Wow and flutter	Below measurable limit

### Tuner section

#### FM

Tuning range	87.5 – 107.9 MHz
Antenna terminal	External antenna connector
Intermediate frequency	10.7 MHz/450 kHz
Usable sensitivity	9 dBf
Selectivity	75 dB at 400 kHz
Signal-to-noise ratio	67 dB (stereo), 69 dB (mono)
Harmonic distortion at 1 kHz	0.5 % (stereo), 0.3 % (mono)
Separation	35 dB at 1 kHz
Frequency response	30 – 15,000 Hz

#### AM

Tuning range	530 – 1,710 kHz
Antenna terminal	External antenna connector
Intermediate frequency	10.7 MHz/450 kHz
Sensitivity	30 $\mu$ V

### Power amplifier section

Outputs	Speaker outputs (sure seal connectors)
Speaker impedance	4 – 8 ohms
Maximum power output	52 W $\times$ 4 (at 4 ohms)

### General

Outputs	Audio output terminals (rear/sub switchable) Power antenna relay control terminal Power amplifier control terminal
Inputs	Telephone ATT control terminal Remote controller input terminal BUS control input terminal BUS audio input terminal Antenna input terminal

Tone controls	Low: $\pm$ 10 dB at 60 Hz (XPLOD) Mid: $\pm$ 10 dB at 1 kHz (XPLOD) High: $\pm$ 10 dB at 10 kHz (XPLOD)
Power requirements	12 V DC car battery (negative ground)
Dimensions	Approx. 178 $\times$ 50 $\times$ 177 mm (7 $\frac{1}{8}$ $\times$ 2 $\times$ 7 in) (w/h/d)
Mounting dimensions	Approx. 182 $\times$ 53 $\times$ 161 mm (7 $\frac{1}{4}$ $\times$ 2 $\frac{1}{8}$ $\times$ 6 $\frac{3}{8}$ in) (w/h/d)
Mass	Approx. 1.2 kg (2 lb 10 oz)
Supplied accessories	Card remote commander RM-X115 Parts for installation and connections (1 set) Front panel case (1)
Optional accessories	Rotary commander RM-X4S BUS cable (supplied with an RCA pin cord) RC-61 (1 m), RC-62 (2 m)
Optional equipment	CD changer (10 discs) CDX-757MX CD changer (6 discs) CDX-T69 MD changer (6 discs) MDX-66XLP XM Satellite Radio Receiver XT-XM1 Source selector XA-C30 AUX-IN Selector XA-300

#### Note

*This unit cannot be connected to a digital preamplifier or an equalizer which is Sony BUS system compatible.*

*Design and specifications are subject to change without notice.*

---

# Troubleshooting

The following checklist will help you remedy problems you may encounter with your unit. Before going through the checklist below, check the connection and operating procedures.

---

## General

### No sound.

- Rotate the volume control dial to adjust the volume.
- Cancel the ATT function.
- Set the fader control to the center position for a 2-speaker system.
- You tried to play back MP3 files with an optional CD unit which is incompatible with MP3.  
→ Play back with a Sony MP3 compatible CD unit, such as the CDX-757MX.

---

### The contents of the memory have been erased.

- The RESET button has been pressed.  
→ Store again into the memory.
- The power lead or battery has been disconnected.
- The power connecting lead is not connected properly.

---

### No beep sound.

- The beep sound is canceled (page 18).
- An optional power amplifier is connected and you are not using the built-in amplifier.

---

### The display disappears from/does not appear in the display window.

- The display disappears if you press and hold (OFF).  
→ Press and hold (OFF) again until the display appears.
- Remove the front panel and clean the connectors. For details, see "Cleaning the connectors" on page 20.

---

### Stored stations and correct time are erased.

### The fuse has blown.

### Makes noise when the ignition key is in the ON, ACC, or OFF position.

The leads are not matched correctly with the car's accessory power connector.

---

### No power is being supplied to the unit.

- Check the connection. If everything is in order, check the fuse.
- The car does not have an ACC position.  
→ Press (SOURCE) (or insert a disc) to turn on the unit.

---

### The power is continuously supplied to the unit.

The car does not have an ACC position.

---

### The power antenna does not extend.

The power antenna does not have a relay box.

---

## CD/MD playback

---

### A disc cannot be loaded.

- Another CD is already loaded.
- The CD has been forcibly inserted upside down or in the wrong way.

---

### Playback does not begin.

- Defective MD or dirty CD.
- CD-R/CD-RW that is not finalized.
- You tried to play back a CD-R/CD-RW not designed for audio use.
- Some CD-Rs/CD-RWs may not play due to its recording equipment or the disc condition.

---

### A disc is automatically ejected.

The ambient temperature exceeds 50°C (122°F).

---

### The operation buttons do not function.

### CD will not be ejected.

Press the RESET button.

---

### The sound skips from vibration.

- The unit is installed at an angle of more than 45°.
- The unit is not installed in a sturdy part of the car.

---

### The sound skips.

Dirty or defective disc.

continue to next page →

## Radio reception

### Preset tuning is not possible.

- Store the correct frequency in the memory.
- The broadcast signal is too weak.

### The stations cannot be received.

#### The sound is hampered by noises.

- Connect a power antenna control lead (blue) or accessory power supply lead (red) to the power supply lead of a car's antenna booster (only when your car has built-in FM/AM antenna in the rear/side glass).
- Check the connection of the car antenna.
- The auto antenna will not go up.  
→ Check the connection of the power antenna control lead.
- Check the frequency.
- When the DSO mode is on, the sound is sometimes hampered by noises.  
→ Set the DSO mode to "OFF" (page 20).

### Automatic tuning is not possible.

- The local seek mode is set to "ON."  
→ Set the local seek mode to "OFF" (page 14).
- The broadcast signal is too weak.  
→ Perform manual tuning.

### The "ST" indication flashes.

- Tune in the frequency accurately.
- The broadcast signal is too weak.  
→ Set the monaural reception mode to "ON" (page 15).

### A program broadcast in stereo is heard in monaural.

- The unit is in monaural reception mode.  
→ Cancel monaural reception mode (page 15).

## Error displays/Messages

### Error displays

#### (For this unit and optional CD/MD changers)

The following indications will flash for about 5 seconds, and an alarm sound will be heard.

#### BLANK\*<sup>1</sup>

- No tracks have been recorded on an MD.\*<sup>2</sup>  
→ Play an MD with recorded tracks on it.

#### ERROR\*<sup>1</sup>

- A CD is dirty or inserted upside down.\*<sup>2</sup>  
→ Clean or insert the CD correctly.
- A CD/MD cannot play because of some problem.  
→ Insert another CD/MD.

#### FAILURE (Illuminates until any button is pressed.)

- The connection of speakers/amplifiers is incorrect.  
→ See the installation guide manual of this model to check the connection.

#### FAILURE (Illuminates for about 1 second.)

- When the XM tuner is connected, storing an XM radio channel into a preset failed.  
→ Be sure to receive the channel that you want to store, then try it again.

#### NO DISC

- No disc is inserted in the CD/MD unit.  
→ Insert discs in the CD/MD unit.

#### NO MAG

- The disc magazine is not inserted in the CD unit.  
→ Insert the magazine in the CD unit.

#### NO MUSIC

- A CD which is not a music file is inserted in the MP3 playable CD unit.  
→ Insert a music CD in the MP3 playable CD unit.

#### NOTREADY

- The lid of the MD unit is open or the MDs are not inserted properly.  
→ Close the lid or insert the MDs properly.

#### OFFSET

- There may be an internal malfunction.  
→ Check the connection. If the error indication remains on in the display, consult your nearest Sony dealer.

#### RESET

- The CD/MD unit cannot be operated because of some problem.  
→ Press the RESET button on the unit.

\*<sup>1</sup> When an error occurs during playback of a CD or MD, the disc number of the CD or MD does not appear in the display.

\*<sup>2</sup> The disc number of the disc causing the error appears in the display.



## Messages

---

### L.SEEK +/-

The local seek mode is on during automatic tuning (page 14).

---

“LLLL” or “RRRR”

You have reached the beginning or the end of the disc and you cannot go any further.

---

If these solutions do not help improve the situation, consult your nearest Sony dealer.

# Félicitations !

Nous vous remercions d'avoir fait l'acquisition de ce lecteur de disques compacts Sony. Vous pouvez profiter encore davantage des multiples fonctions de cet appareil grâce aux fonctions et accessoires cités ci-dessous :

- Fonctionnement avec des lecteurs CD ou MD en option (changeurs et lecteurs)\*1.
- Affichage des informations CD TEXT (pendant la lecture d'un CD TEXT\*2).
- **Accessoire de commande fourni**  
Mini-télécommande RM-X115
- **Accessoire de commande en option**  
Satellite de commande RM-X4S

\*1 *Cet appareil fonctionne uniquement avec des produits Sony.*

\*2 *Un disque CD TEXT est un CD audio contenant des informations, telles que le nom du disque, le nom de l'artiste et les noms des plages. Ces informations sont enregistrées sur le disque.*



Le logo « XM Ready » indique que ce produit commande un tuner XM Sony (vendu séparément).

Consultez votre revendeur agréé Sony le plus proche pour obtenir plus d'informations sur le tuner XM.

Pour en savoir plus sur le fonctionnement du tuner XM, reportez-vous au manuel utilisateur fourni avec le tuner XM.

# Table des matières

Emplacement des commandes . . . . .	4
Précautions . . . . .	6
Remarques sur les disques . . . . .	7

## Préparation

Réinitialisation de l'appareil . . . . .	8
Retrait de la façade . . . . .	8
Réglage de l'horloge . . . . .	9

## Lecteur CD

### Lecteur CD ou MD (en option)

Lecture d'un disque . . . . .	10
Rubriques d'affichage . . . . .	11
Lecture de plages en boucle — Lecture répétée . . . . .	12
Lecture des plages dans un ordre aléatoire — Lecture aléatoire . . . . .	12
Identification d'un CD — Fonction de mémo de disque* . . . . .	13
Recherche d'un disque par son nom — Affichage automatique des titres* . . . . .	14

\* *Fonctions disponibles avec un lecteur CD ou MD en option*

## Radio

Mémorisation automatique des stations — Mémorisation des meilleurs accords (BTM) . . . . .	14
Réception des stations mémorisées . . . . .	15
Mémorisation des stations souhaitées uniquement . . . . .	15
Syntonisation d'une station à partir d'une liste — Affichage automatique de la liste . . . . .	16

## Autres fonctions

Fonctionnement du satellite de commande . . . . .	16
Réglages des caractéristiques sonores . . . . .	19
Atténuation rapide du son . . . . .	19
Modification des réglages du son et de l'affichage . . . . .	19
Réglage de l'égaliseur (EQ3) . . . . .	20
Réglage du répartiteur dynamique du son émis (DSO) . . . . .	21

## Informations complémentaires

Entretien . . . . .	22
Démontage de l'appareil . . . . .	23
Caractéristiques techniques . . . . .	24
Dépannage . . . . .	25
Affichage des erreurs et messages . . . . .	26

# Emplacement des commandes

Pour obtenir des informations plus détaillées, reportez-vous aux numéros de pages indiqués.

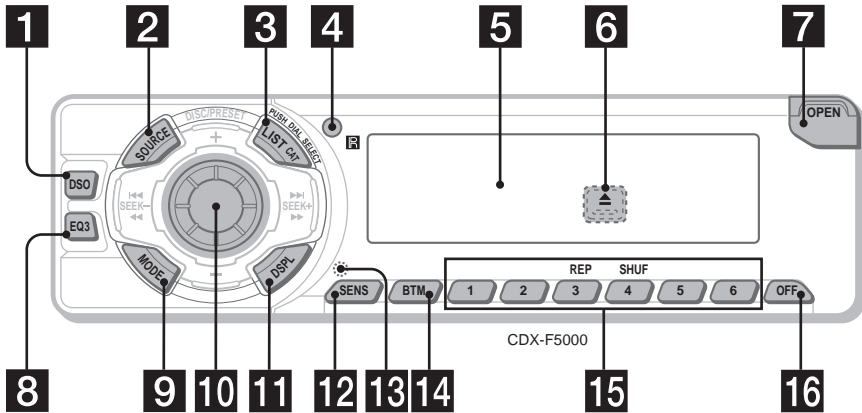

- 1** Touche DSO 21
- 2** Touche SOURCE (Mise sous tension/ Radio/CD/MD)  
Sélection de la source.
- 3** Touche LIST/CAT\*1 13, 14, 16
- 4** Récepteur de la mini-télécommande
- 5** Fenêtre d'affichage
- 6** Touche ▲ (éjecter) (située à l'avant de l'appareil, derrière la façade) 10
- 7** Touche OPEN 8, 10
- 8** Touche EQ3 (égaliseur) 20, 21
- 9** Touche MODE  
Changement du mode de fonctionnement.
- 10** Molette de réglage du volume /Touche de sélection  
Tournez cette commande pour :  
– régler le volume.  
– régler les paramètres.  
Appuyez sur cette commande pour :  
– sélectionner les paramètres.
- 11** Touche DSPL (modification du mode d'affichage) 9, 11, 13, 20

- 12** Touche SENS 15
- 13** Touche RESET (située à l'avant de l'appareil, derrière la façade) 8
- 14** Touche BTM
- 15** Touches numériques 20  
Radio :  
Pour mémoriser des stations ou syntoniser des stations mémorisées.  
CD/MD :  
③ : REP 12  
④ : SHUF 12
- 16** Touche OFF (Arrêt/Mise hors tension)\*2 8, 10

\*1 (CAT) est disponible uniquement lorsque le récepteur XM est raccordé.

\*2 **Avertissement en cas d'installation de l'appareil dans un véhicule dont le contact ne comporte pas de position ACC (accessoires)**

Après avoir coupé le moteur, n'oubliez pas de maintenir (OFF) enfoncée sur l'appareil, jusqu'à ce que l'affichage apparaisse.

Sinon, l'affichage n'est pas désactivé et la batterie du véhicule se décharge.

## Mini-télécommande RM-X115

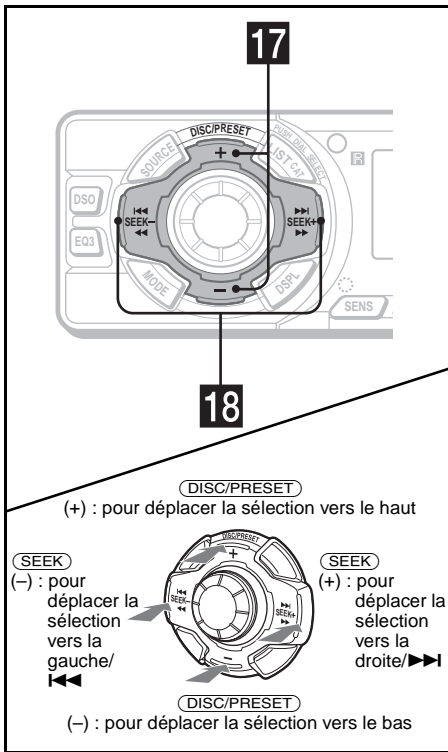

- 17 Touches DISC (ALBUM)/PRESET (+/-)**  
Pour syntoniser des stations présélectionnées ou changer de disque\*<sup>1</sup>, sauter des albums\*<sup>2</sup>.

\*<sup>1</sup> Lorsqu'un appareil CD ou MD en option est raccordé.

\*<sup>2</sup> Disponible uniquement lorsqu'un appareil CD en option avec fonction MP3 est raccordé et qu'un fichier MP3 est en cours de lecture.

- 18 Touches SEEK (-/+)**

Pour passer d'une plage à l'autre, avancer rapidement ou reculer, syntoniser des stations automatiquement ou manuellement ou pour sélectionner un réglage.

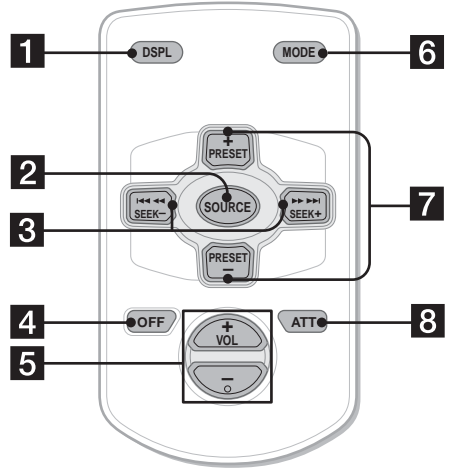

Les touches de la mini-télécommande permettent de commander les mêmes fonctions que les touches correspondantes sur l'appareil.

- 1** Touche DSPL
- 2** Touche SOURCE
- 3** Touches SEEK (-/+)
- 4** Touche OFF
- 5** Touches VOL (+/-)
- 6** Touche MODE
- 7** Touches PRESET (DISC/ALBUM) (+/-)
- 8** Touche ATT

### Remarque

Si vous désactivez l'affichage en appuyant sur (OFF), il ne peut pas être réactivé avec la mini-télécommande, sauf si vous activez d'abord l'appareil en appuyant sur (SOURCE) ou si vous insérez un disque dans le lecteur.

### Conseil

Pour obtenir des informations plus détaillées sur le remplacement de la pile, reportez-vous à la section « Remplacement de la pile au lithium » page 22.

Suite à la page suivante →

## Sélection d'un disque ou d'un album à l'aide de la mini-télécommande

Les touches PRESET (DISC/ALBUM) (+/-) de la mini-télécommande permettent de passer d'un album à l'autre ou d'un disque à l'autre.

### (Avec un appareil en option)

Pour	Appuyez sur
passer d'un disque à l'autre – Sélection d'un disque	+ ou – [une fois pour chaque disque] Pour sauter plusieurs disques de suite, appuyez une fois sur une des touches, puis appuyez de nouveau sur cette touche dans les 2 secondes qui suivent et maintenez-la enfoncée.
passer d'un album à l'autre* – Sélection d'un album	+ ou – [maintenez la touche enfoncée brièvement], puis relâchez Pour sauter plusieurs albums de suite, appuyez une fois sur une des touches, puis appuyez de nouveau sur la même touche dans les 2 secondes qui suivent et maintenez-la enfoncée.

\* Disponible uniquement lorsqu'un appareil CD en option avec fonction MP3 est raccordé et qu'un fichier MP3 est en cours de lecture.

### Saut de plusieurs plages de suite

Appuyez une fois sur (SEEK) (+) ou (SEEK) (-), puis appuyez de nouveau sur la même touche dans les 2 secondes qui suivent et maintenez-la enfoncée.

## Précautions

- Si votre véhicule est resté stationné en plein soleil, laissez refroidir l'appareil avant de l'utiliser.
- L'antenne électrique se déploie automatiquement lorsque l'appareil fonctionne.
- N'utilisez pas la fonction CUSTOM FILE pendant que vous conduisez, ni aucune autre fonction susceptible de diminuer l'attention portée à la route.

Si vous avez des questions ou des problèmes concernant cet appareil qui ne sont pas abordés dans ce mode d'emploi, contactez votre revendeur Sony.

### Condensation

Par temps de pluie ou dans des régions très humides, de la condensation peut se former à l'intérieur des lentilles et dans la fenêtre d'affichage de l'appareil. Si cela se produit, l'appareil ne fonctionne pas correctement. Dans ce cas, retirez le disque et attendez environ une heure que l'humidité se soit évaporée.

### Pour conserver un son de haute qualité

Veillez à ne pas renverser de jus de fruit ou d'autres boissons sucrées sur l'appareil ou sur les disques.

## Remarques sur les disques

- Pour qu'un disque reste propre, ne touchez pas sa surface. Saisissez-le par les bords.
- Rangez vos disques dans leur boîtier ou dans un chargeur lorsque vous ne vous en servez pas.
- N'exposez pas les disques à des températures élevées. Évitez de les laisser dans un véhicule en stationnement ou sur le tableau de bord ou la plage arrière.

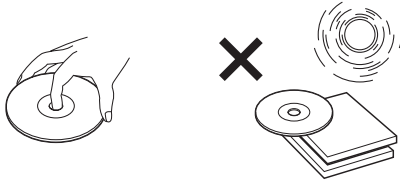

- Ne collez pas d'étiquettes sur les disques et n'utilisez pas de disques rendus collants par de l'encre ou des résidus. De tels disques peuvent s'arrêter de tourner en cours de lecture et provoquer des dysfonctionnements ou être endommagés.

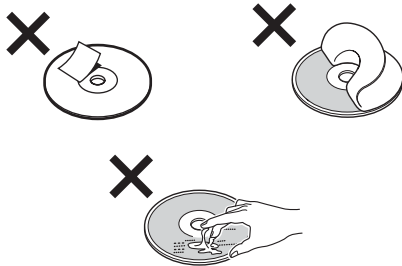

- N'utilisez pas de disques sur lesquels sont collés des étiquettes ou des autocollants. L'utilisation de tels disques peut entraîner les dysfonctionnements suivants :
  - Impossibilité d'éjecter un disque parce que l'étiquette ou l'autocollant se décolle et bloque le mécanisme d'éjection.
  - Erreurs de lecture des données audio (p. ex., sauts de lecture ou aucune lecture) provoquées par une déformation du disque suite au rétrécissement de l'étiquette ou de l'autocollant sous l'effet de la chaleur.
- Les disques de forme non standard (ex. : en forme de cœur, de carré ou d'étoile) ne peuvent pas être lus avec cet appareil. Vous risquez d'endommager votre appareil si vous essayez de le faire. N'utilisez pas de tels disques.
- Ce lecteur ne permet pas la lecture des CD de 8 cm (3 po).

- Avant la lecture, nettoyez les disques avec un chiffon de nettoyage disponible dans le commerce. Essayez chaque disque en partant du centre vers l'extérieur. N'utilisez pas de solvants, tels que de l'essence du diluant, des produits de nettoyage vendus dans le commerce ou des vaporisateurs antistatiques destinés aux disques analogiques.

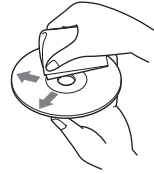

## Remarques sur les disques CD-R et CD-RW

- Cet appareil permet la lecture des disques CD-R (CD enregistrables) et CD-RW (CD réinscriptibles) destinés à un usage audio. Vérifiez le logo sur le CD pour identifier les disques CD-R et CD-RW à usage audio.



La présence de l'un des logos ci-dessous indique que le CD n'est pas destiné à l'usage audio.



- En fonction de l'appareil utilisé pour l'enregistrement ou de l'état du disque, il est possible que ce lecteur ne puisse pas lire certains disques CD-R ou CD-RW.
  - Ce lecteur ne permet pas la lecture de disques CD-R ou CD-RW non finalisés\*.
- \* *Processus nécessaire pour qu'un disque CD-R ou CD-RW enregistré puisse être lu dans un lecteur CD audio.*

# Préparation

## Réinitialisation de l'appareil

Avant la première mise en service de l'appareil, après avoir remplacé la batterie du véhicule ou modifié les raccordements, vous devez réinitialiser l'appareil. Retirez la façade, puis appuyez sur la touche RESET avec un objet pointu, comme un stylo à bille.

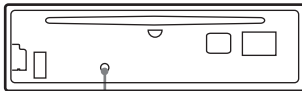

Touche RESET

### Remarque

Une pression sur la touche RESET remet l'heure à zéro et efface certaines informations mémorisées.

## Retrait de la façade

Vous pouvez retirer la façade de cet appareil pour éviter qu'il ne soit volé.

### Alarme d'avertissement

Si vous mettez la clé de contact en position OFF sans ôter la façade, l'alarme d'avertissement retentit pendant quelques secondes.

Si vous raccordez un amplificateur en option et que vous n'utilisez pas l'amplificateur intégré, le bip est désactivé.

### 1 Appuyez sur **(OFF)** \*.

La lecture du disque CD ou MD ou la réception radio s'arrête (l'éclairage des touches et l'affichage restent allumés).

\* Si le contact de votre véhicule n'est pas doté d'une position ACC (accessoires), veuillez à désactiver l'appareil en appuyant sur **(OFF)** jusqu'à ce que l'affichage disparaisse pour éviter que la batterie du véhicule ne se décharge.

### 2 Appuyez sur **(OPEN)**, faites glisser la façade vers la droite, puis tirez doucement vers vous l'extrémité gauche de la façade.

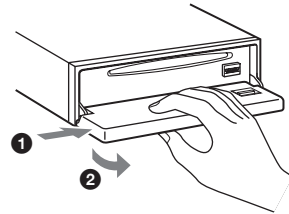

### Remarques

- Si vous retirez la façade alors que l'appareil est sous tension, l'alimentation est automatiquement coupée, de manière à éviter d'endommager les haut-parleurs.
- N'exercez pas de pression excessive sur la façade (y compris la fenêtre d'affichage) et ne la faites pas tomber non plus.
- N'exposez pas la façade à une température ou à un taux d'humidité élevé. Évitez de la laisser dans un véhicule en stationnement ou sur le tableau de bord ou la plage arrière.

### Conseil

Lorsque vous transportez la façade, glissez-la dans l'étui fourni à cet effet.



## Installation de la façade

Enfilez l'orifice (A) de la façade sur la tige (B) de l'appareil, puis poussez doucement sur le côté gauche pour l'engager en position. Appuyez sur (SOURCE) sur l'appareil (ou insérez un CD) pour le faire fonctionner.

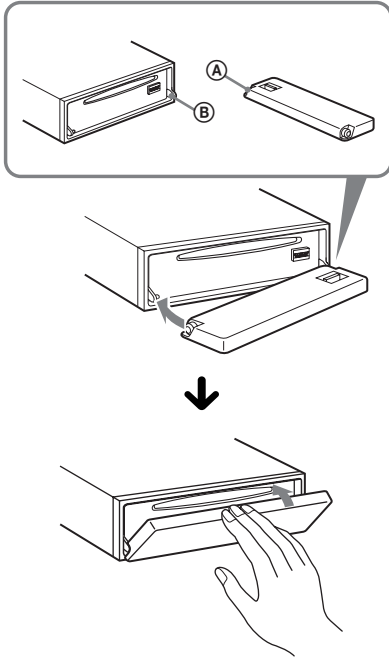

### Remarque

Ne posez rien sur la face interne de la façade.

## Réglage de l'horloge

L'horloge numérique fonctionne suivant un cycle de 12 heures.

Exemple : pour régler l'horloge à 10:08

### 1 Appuyez sur (DSPL) pendant 2 secondes.

L'indication des heures clignote.



#### ① Tournez la molette de réglage du volume pour régler les heures.

### ② Appuyez sur la touche de sélection.

L'indication des minutes clignote.

#### ③ Tournez la molette de réglage du volume pour régler les minutes.

### 2 Appuyez sur (DSPL).



L'horloge démarre. Une fois le réglage de l'horloge terminé, la fenêtre d'affichage revient au mode de lecture normal.

# Lecteur CD

## Lecteur CD ou MD (en option)

Cet appareil vous permet, en plus de la lecture de CD, de piloter des lecteurs externes MD ou CD (y compris les lecteurs CD MP3). Si vous raccordez un lecteur de CD compatible MP3 en option (p. ex. un changeur CD MP3), vous pouvez lire des fichiers MP3, des fichiers audio (pages) comprimés offrant un son de grande qualité.

## Lecture d'un disque

(Avec cet appareil)

- 1 Appuyez sur **OPEN** et insérez le disque (côté imprimé vers le haut).

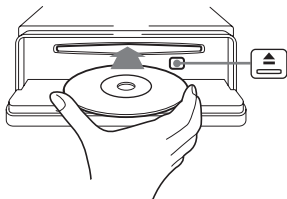

- 2 Fermez la façade.

La lecture commence automatiquement.

Si un disque se trouve déjà dans l'appareil, appuyez plusieurs fois sur **SOURCE** jusqu'à ce que l'indication « CD » s'affiche pour lancer la lecture.

Pour	Appuyez sur
interrompre la lecture	<b>OFF</b>
éjecter le disque	<b>OPEN</b> , puis sur <b>▲</b>
passer d'une page à l'autre	<b>SEEK</b> (-/+) <b>◀◀/▶▶</b>
– Accès automatique aux pages	[une fois par page]
avancer rapidement ou reculer dans une page	<b>SEEK</b> (-/+) <b>◀◀/▶▶</b>
– Recherche manuelle	[maintenez la touche enfoncée jusqu'au point souhaité]

Pour sauter plusieurs pages de suite, appuyez sur **SEEK** (+) ou **SEEK** (-), puis appuyez de nouveau sur la même touche dans les 2 secondes qui suivent et maintenez-la enfoncée.

### Remarques

- Si vous appuyez sur **SEEK** (-) ou **SEEK** (+), la lecture saute à la dernière ou à la première page du disque.
- Lorsque la dernière page du disque est terminée, la lecture reprend à partir de la première page du disque.

(Avec un appareil en option)

- 1 Appuyez plusieurs fois sur **SOURCE** pour sélectionner « CD » ou « MD (MS\*1) ».

- 2 Appuyez plusieurs fois sur **MODE** jusqu'à ce que l'appareil souhaité s'affiche.

La lecture commence.

Pour	Appuyez sur
passer d'un disque à l'autre	<b>DISC/PRESET</b> (+/-)
– Sélection d'un disque	[une fois pour chaque disque]
passer d'un album à l'autre*2	<b>DISC/PRESET</b> (+/-)
– Sélection d'un album	[maintenez la touche enfoncée jusqu'au point souhaité]

\*1 MS : Lecteur MG System-up à Memory Stick MGS-X1

\*2 Disponible uniquement lorsqu'un appareil CD en option avec fonction MP3 est raccordé et qu'un fichier MP3 est en cours de lecture.

## Précautions à prendre lors du raccordement d'appareils MGS-X1 ou MD

Cet appareil reconnaît le MGS-X1 comme étant un appareil MD.

- Pour lancer la lecture sur un lecteur MGS-X1, appuyez sur (SOURCE) pour sélectionner « MS » ou « MD ». Lorsque « MS » s'affiche comme source, le MGS-X1 commence la lecture. Si « MD » est affiché comme source, appuyez sur (MODE) pour sélectionner « MS » et lancer la lecture.
- Pour lancer la lecture sur un lecteur MD, appuyez sur (SOURCE) pour sélectionner « MD » ou « MS ». Lorsque l'appareil MD souhaité s'affiche comme source, la lecture commence. Si « MS » ou un autre appareil MD s'affiche comme source, appuyez sur (MODE) pour sélectionner l'appareil MD souhaité et lancer la lecture.

## Remarques sur le raccordement de lecteurs CD compatibles MP3

- Si un disque sans fichiers (plages) MP3 est inséré, l'indication « NO MUSIC » s'affiche à l'écran et la lecture passe au disque suivant.
- Avant de lancer la lecture d'une plage, cet appareil lit toutes les informations relatives aux plages et aux albums du disque. Selon la structure des plages, cette recherche d'informations peut durer plus d'une minute avant que la lecture ne puisse commencer. Pendant cette période, l'indication « READ » s'affiche à l'écran. La lecture commence automatiquement lorsque la lecture des informations est terminée.

## Remarque

Avec un appareil en option raccordé, la lecture de la même source continue sur le lecteur CD ou MD en option.

# Rubriques d'affichage

Lorsque le disque, l'album ou la plage change, tout titre préenregistré\*1 du nouveau disque, du nouvel album ou de la nouvelle plage et automatiquement affiché. (Si la fonction de défilement automatique (A.SCRL) est réglée à « ON », les noms de plus de 8 caractères défilent dans l'écran d'affichage (page 19).)

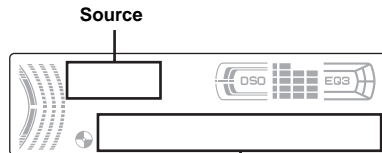

## Rubriques affichables

- Numéro de disque/Numéro de plage/  
Durée de lecture écoulée
- Nom du disque\*1/Nom de l'artiste\*2
- Nom de l'album (du dossier)\*3
- Nom de la plage (du fichier)\*1\*3
- Étiquette ID3\*3
- Horloge

Pour	Appuyez sur
passer d'une rubrique d'affichage à l'autre	(DSPL)

\*1 Lorsque vous appuyez sur (DSPL), l'indication « NO NAME » indique qu'il n'existe pas de mémo de disque (page 13) ou de nom préenregistré à afficher.

\*2 Uniquement pour les disques CD TEXT contenant le nom de l'artiste.

\*3 Uniquement pour les fichiers MP3. Dans une étiquette ID3, seuls le nom de la plage, de l'artiste et de l'album sont affichés. Lorsque vous appuyez sur (DSPL), l'indication « NO ID3 » indique qu'il n'existe pas d'étiquette ID3 à afficher.

## Remarques

- Certains caractères ne peuvent pas être affichés. Les caractères qui ne peuvent être affichés sont remplacés par le symbole « \* » à l'affichage.
- Pour certains disques CD TEXT ou étiquettes ID3 contenant un grand nombre de caractères, le défilement automatique peut ne pas fonctionner.
- Cet appareil ne peut pas afficher le nom de l'artiste de chaque plage d'un disque CD TEXT.

## Conseils

- Lorsque la fonction de défilement automatique (A.SCRL) est réglée à « OFF » et que le nom du disque, de l'album ou de la plage est modifié, ce nom ou celui de l'étiquette ID3 ne défile pas.
- Si un fichier MP3 est lu et que l'album est changé, le numéro du nouvel album s'affiche.

## Lecture de plages en boucle

— Lecture répétée

Vous pouvez sélectionner :

- REP-TRACK — pour répéter la plage en cours de lecture.
- REP-ALBM\*<sup>1</sup> — pour répéter les plages de l'album en cours de lecture.
- REP-DISC\*<sup>2</sup> — pour répéter les plages du disque en cours de lecture.

\*1 *Disponible uniquement lorsqu'un appareil CD en option avec fonction MP3 est raccordé et qu'un fichier MP3 est en cours de lecture.*

\*2 *Disponible uniquement lorsqu'un ou plusieurs lecteurs CD ou MD en option sont raccordés.*

**En cours de lecture, appuyez plusieurs fois sur (3) (REP) jusqu'à ce que le réglage souhaité apparaisse dans la fenêtre d'affichage.**

La lecture répétée commence.

Pour revenir en mode de lecture normal, sélectionnez « REP-OFF ».

## Lecture des plages dans un ordre aléatoire

— Lecture aléatoire

Vous pouvez sélectionner :

- SHUF-ALBM\*<sup>1</sup> — pour écouter les plages de l'album en cours dans un ordre aléatoire.
- SHUF-DISC — pour écouter les plages du disque en cours de lecture dans un ordre aléatoire.
- SHUF-CHGR\*<sup>2</sup> — pour écouter dans un ordre aléatoire les plages du changeur CD (MD) utilisé.
- SHUF-ALL\*<sup>3</sup> — pour écouter dans un ordre aléatoire toutes les plages de tous les lecteurs CD (MD) raccordés, y compris de cet appareil.

\*1 *Disponible uniquement lorsqu'un appareil CD en option avec fonction MP3 est raccordé et qu'un fichier MP3 est en cours de lecture.*

\*2 *Disponible uniquement lorsqu'un ou plusieurs changeurs CD ou MD en option sont raccordés.*

\*3 *Disponible uniquement lorsqu'un ou plusieurs lecteurs CD en option ou plusieurs lecteurs MD en option sont raccordés.*

**En cours de lecture, appuyez plusieurs fois sur (4) (SHUF) jusqu'à ce que le réglage souhaité apparaisse dans la fenêtre d'affichage.**

La lecture aléatoire commence.

Pour revenir en mode de lecture normal, sélectionnez « SHUF-OFF ».

### Remarque

*La fonction « SHUF-ALL » ne passe pas de façon aléatoire des plages de lecteurs CD aux plages de lecteurs MD.*

# Identification d'un CD

— Fonction de mémo de disque (lors du raccordement d'un lecteur CD disposant de la fonction CUSTOM FILE)

Vous pouvez identifier chaque disque avec un nom personnalisé (mémo de disque). Vous pouvez saisir jusqu'à 8 caractères pour chaque disque. Lorsque vous avez identifié un CD, vous pouvez ensuite le localiser par son nom (page 14).

**1 Commencez à écouter le disque que vous souhaitez identifier dans un lecteur CD disposant de la fonction CUSTOM FILE.**

**2 Appuyez sur **(LIST/CAT)** pendant 2 secondes.**

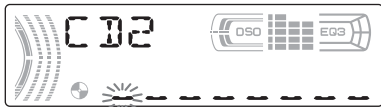

L'appareil répète la lecture du disque au cours de la procédure d'identification.

**3 Saisissez les caractères du nom souhaité.**

**① Tournez la molette de réglage du volume pour sélectionner le caractère souhaité.**

A ↔ B ↔ C ... ↔ 0 ↔ 1 ↔ 2 ...  
↔ + ↔ - ↔ \* ... ↔ - \* ↔ A

\* (Insertion d'un espace)

**② Appuyez sur la touche de sélection lorsque vous avez repéré le caractère souhaité.**

Le caractère suivant clignote.

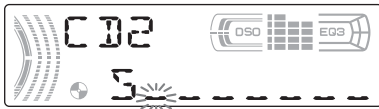

**③ Répétez les étapes ① et ② pour saisir le reste du nom.**

**4 Pour revenir au mode de lecture normal, appuyez sur **(LIST/CAT)** pendant 2 secondes.**

## Conseils

- Pour corriger ou effacer un caractère, procédez simplement par réécriture ou saisissez « - ».
- Vous pouvez identifier les CD avec un appareil ne disposant pas de la fonction CUSTOM FILE si cet appareil est raccordé à un autre lecteur CD disposant de cette fonction. Le mémo de disque est alors sauvegardé dans la mémoire du lecteur CD disposant de la fonction CUSTOM FILE.

## Remarque

Les fonctions de lecture répétée et de lecture aléatoire (REP-TRACK/SHUF) sont interrompues jusqu'à ce que l'identification du disque soit terminée.

## Affichage du mémo de disque

En tant que rubrique d'affichage, le mémo de disque est toujours affiché en priorité par rapport aux informations CD TEXT d'origine.

Pour	Appuyez sur
afficher le nom	<b>(DSPL)</b> pendant la lecture d'un disque CD ou CD TEXT

## Conseil

D'autres informations peuvent également être affichées (page 11).

## Suppression du mémo de disque

**1 Appuyez plusieurs fois sur **(SOURCE)** pour sélectionner « CD ».**

**2 Appuyez plusieurs fois sur **(MODE)** pour sélectionner le lecteur CD sur lequel le mémo de disque est mémorisé.**

**3 Appuyez sur **(LIST/CAT)** pendant 2 secondes.**

**4 Appuyez sur **(DSPL)** pendant 2 secondes.**

Les noms mémorisés apparaissent.

**5 Tournez la molette de réglage du volume pour sélectionner le nom de disque à supprimer.**

**6 Appuyez sur la touche de sélection pendant 2 secondes.**

Le nom est supprimé.

Répétez les étapes 5 et 6 si vous souhaitez effacer d'autres noms.

**7 Appuyez sur **(LIST/CAT)** pendant 2 secondes.**

Le lecteur revient en mode de lecture normal.

## Remarques

- Lorsque le mémo d'un disque CD TEXT est effacé, les informations CD TEXT d'origine s'affichent.
- Si vous ne réussissez pas à trouver le mémo de disque que vous souhaitez effacer, essayez de sélectionner un autre lecteur CD à l'étape 2.

## Recherche d'un disque par son nom

— Affichage automatique des titres (lors du raccordement d'un lecteur CD disposant de la fonction CD TEXT ou CUSTOM FILE ou pour un lecteur MD)

Vous pouvez utiliser cette fonction pour les disques auxquels vous avez attribué des noms\*1 et pour les disques CD TEXT\*2.

\*1 Recherche d'un disque par son nom : lorsque vous avez attribué un nom au CD (page 13) ou au MD.

\*2 Recherche d'un disque grâce aux informations CD TEXT : lorsque vous écoutez un disque CD TEXT sur un lecteur CD disposant de la fonction CD TEXT.

### 1 En cours de lecture, appuyez sur **(LIST/CAT)**.

Le nom attribué au disque en cours de lecture s'affiche à l'écran.



### 2 Appuyez plusieurs fois sur **(LIST/CAT)** pour sélectionner le disque souhaité.

### 3 Appuyez sur **(SEEK (+))** ou **(SEEK (-))** pour lancer la lecture du disque.

#### Remarques

- Après affichage pendant 5 secondes du nom du disque, l'affichage revient au mode de lecture normal.
- S'il n'y a pas de disque dans le chargeur, le message « NO DISC » apparaît dans la fenêtre d'affichage.
- Si aucun fichier n'a été attribué à un disque, le message « NO NAME » apparaît dans la fenêtre d'affichage.
- Les informations s'affichent uniquement en majuscules. De même, certaines lettres ne peuvent pas être affichées.

## Radio

L'appareil peut mémoriser jusqu'à 6 stations par bande de fréquences (FM1, FM2, FM3, AM1 et AM2).

#### Attention

Pour sélectionner des stations pendant que vous conduisez, utilisez la fonction « Mémorisation des meilleurs accords (BTM) », de façon à réduire les risques d'accident.

## Mémorisation automatique des stations

### — Mémorisation des meilleurs accords (BTM)

L'appareil sélectionne les stations ayant les signaux les plus puissants dans la bande sélectionnée et les mémorise dans l'ordre des fréquences.

### 1 Appuyez plusieurs fois sur **(SOURCE)** pour sélectionner la radio.

### 2 Appuyez plusieurs fois sur **(MODE)** pour sélectionner la bande.

### 3 Appuyez sur **(BTM)** pendant 2 secondes.

L'appareil enregistre les stations sur les touches numériques selon l'ordre des fréquences.

Un bip retentit lorsque le réglage est mémorisé.

#### Remarques

- S'il n'est possible de capter que quelques stations en raison de la faiblesse des signaux, certaines touches numériques conservent leur réglage précédent.
- Si un numéro est affiché à l'écran, l'appareil commence la mémorisation des stations à partir de la station affichée.

## Réception des stations mémorisées

- 1 Appuyez plusieurs fois sur **(SOURCE)** pour sélectionner la radio.
- 2 Appuyez plusieurs fois sur **(MODE)** pour sélectionner la bande.
- 3 Appuyez sur la touche numérique (**①** à **⑥**) sur laquelle la station souhaitée est mémorisée.

Si la fonction de réglage des présélections ne fonctionne pas  
— Recherche automatique des fréquences/  
Mode de recherche locale

### Recherche automatique des fréquences :

Appuyez sur **(SEEK (+))** ou **(SEEK (-))** pour rechercher la station souhaitée. Le balayage s'interrompt lorsque l'appareil capte une station. Répétez cette opération jusqu'à ce que vous captiez la station souhaitée.

### Mode de recherche locale :

Si la recherche automatique des fréquences s'arrête trop fréquemment, appuyez plusieurs fois sur **(SENS)** jusqu'à ce que l'indication « LOCAL-ON » s'affiche.



Seules les stations émettant des signaux relativement puissants sont accordées.

Pour annuler le mode de recherche locale, appuyez deux fois sur **(SENS)** lors de la réception FM.

### Remarque

Lors de la réception AM, pour annuler le mode de recherche locale, appuyez une fois sur **(SENS)** (l'indication « LOCAL-ON » disparaît).

### Conseil

Si vous connaissez la fréquence de la station que vous souhaitez écouter, maintenez **(SEEK (+))** ou **(SEEK (-))** enfoncée pour rechercher la fréquence approximative, puis appuyez plusieurs fois sur **(SEEK (+))** ou **(SEEK (-))** pour la régler avec précision (réglage manuel de la fréquence).

## Si la réception stéréo FM est mauvaise

— Mode mono

En cours de réception radio, appuyez plusieurs fois sur **(SENS)** jusqu'à ce que l'indication « MONO-ON » s'affiche.



La qualité sonore est améliorée, mais le son est diffusé en mono (l'indication « ST » disparaît).

Pour revenir au mode de réception radio normal, appuyez de nouveau sur **(SENS)** (l'indication « MONO-OFF » s'affiche).

### Conseil

Si vous avez de la difficulté à entendre les émissions FM, réglez DSO à « OFF » (page 21).

## Mémorisation des stations souhaitées uniquement

Vous pouvez présélectionner manuellement les stations souhaitées sur les touches numériques de votre choix.

- 1 Appuyez plusieurs fois sur **(SOURCE)** pour sélectionner la radio.
- 2 Appuyez plusieurs fois sur **(MODE)** pour sélectionner la bande.
- 3 Pour capter la station que vous souhaitez mémoriser, appuyez sur **(SEEK (+))** ou **(SEEK (-))**.
- 4 Appuyez sur la touche numérique souhaitée (**①** à **⑥**) pendant 2 secondes jusqu'à ce que l'indication « MEM » apparaisse. Le numéro de la touche apparaît dans la fenêtre d'affichage.

### Remarque

Si vous essayez de mémoriser une autre station sur la même touche numérique, la station mémorisée précédemment est effacée.

## Syntonisation d'une station à partir d'une liste

— Affichage automatique de la liste

- 1 En cours de réception radio, appuyez sur **LIST/CAT**.

La fréquence s'affiche à l'écran.



- 2 Appuyez plusieurs fois sur **LIST/CAT** pour sélectionner la station souhaitée.
- 3 Appuyez sur **SEEK (+)** ou **SEEK (-)** pour régler la station souhaitée.

## Autres fonctions

Vous pouvez également commander l'appareil (et les appareils CD ou MD en option) avec un satellite de commande (**en option**).

## Fonctionnement du satellite de commande

Appelez d'abord l'étiquette appropriée, suivant la position de montage du satellite de commande. Le satellite de commande fonctionne par pression sur les touches et/ou par rotation des commandes.

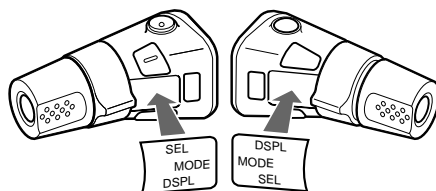

## Fonctionnement par pression sur les touches

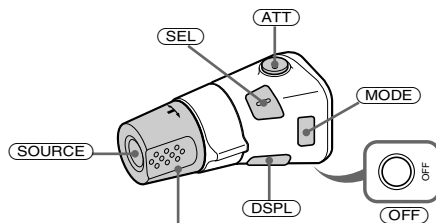

Tournez la commande VOL pour régler le volume.

Suite à la page suivante →



Appuyez sur	Pour
<b>(SOURCE)</b>	changer de source (Radio/CD/MD* <sup>1</sup> )/mettre l'appareil sous tension
<b>(MODE)</b>	changer de mode de fonctionnement (Bande radio/lecteur CD* <sup>1</sup> /lecteur MD* <sup>1</sup> )
<b>(ATT)</b>	atténuer le son
<b>(OFF)</b> * <sup>2</sup>	arrêter la lecture d'un disque ou la réception radio/mettre l'appareil hors tension
<b>(SEL)</b>	régler et sélectionner
<b>(DSPL)</b>	changer de rubrique d'affichage

### Fonctionnement par rotation de la commande



#### Tournez la commande et relâchez-la pour :

- passer d'une plage à l'autre.  
Pour sauter plusieurs plages de suite, tournez une fois la commande rotative, puis tournez-la de nouveau dans les 2 secondes qui suivent et maintenez-la.
- régler automatiquement des stations de radio.

#### Tournez la commande, maintenez-la enfoncée et relâchez-la pour :

- avancer ou reculer rapidement dans une plage.
- trouver une station manuellement.

### Fonctionnement par pression et rotation de la commande

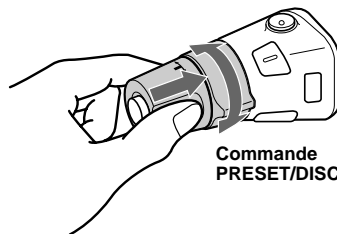

#### Exercez une pression sur la commande et tournez-la pour :

- régler les stations mémorisées.
- changer de disque en cours de lecture d'un CD ou d'un MD\*<sup>1</sup>.
- passer d'un album à l'autre\*<sup>3</sup>.

Suite à la page suivante →

Pendant la lecture d'un fichier MP3, vous pouvez sélectionner un album avec le satellite de commande.

### (Avec un appareil en option)

Pour	Procédez ainsi
passer d'un disque à l'autre – Sélection d'un disque	Exercez une pression sur la commande et tournez-la [une fois pour chaque disque]. Pour sauter plusieurs disques de suite, appuyez et tournez, puis tournez de nouveau la commande dans les 2 secondes qui suivent et maintenez-la en place.
passer d'un album à l'autre*3 – Sélection d'un album	<p>❶ Pour accéder au mode de sélection d'un album, appuyez et tournez, puis tournez de nouveau la commande et maintenez-la en place. Dans les 2 secondes, passez à l'étape ❷.</p> <p>❷ Pour sauter un album un après l'autre, appuyez, puis tournez rapidement et à plusieurs reprises.</p>

\*1 Uniquement si l'appareil en option correspondant est raccordé.

\*2 Si le contact de votre voiture n'est pas doté d'une position ACC (accessoires), veillez à appuyer sur (OFF) une fois le moteur coupé et à maintenir cette touche enfoncée jusqu'à ce que l'affichage disparaisse.

\*3 Disponible uniquement lorsqu'un appareil CD en option avec fonction MP3 est raccordé et qu'un fichier MP3 est en cours de lecture.

### Modification du sens de fonctionnement

Le sens de fonctionnement des commandes est réglé par défaut comme indiqué dans l'illustration ci-dessous.

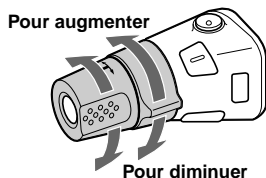

Si vous devez monter le satellite de commande du côté droit de la colonne de direction, vous pouvez inverser le sens de fonctionnement.

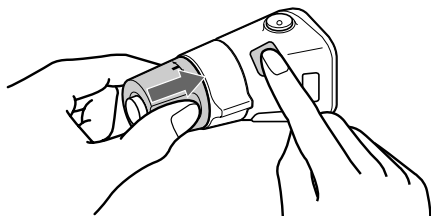

Appuyez sur (SEL) pendant 2 secondes tout en poussant la commande VOL.

## Réglages des caractéristiques sonores

Vous pouvez régler la balance, l'atténuateur, le filtre passe-bas et le volume du caisson de graves.

### 1 Appuyez plusieurs fois sur la touche de sélection jusqu'à ce que l'indication « BAL », « FAD », « LPF » ou « SUB » apparaisse.

À chaque pression sur la touche de sélection, le paramètre change de la façon suivante :

LOW\*1 → MID\*1 → HI\*1 →

BAL (gauche-droite) →

FAD (avant-arrière) →

LPF (filtre passe-bas)\*2\*3 →

SUB (volume du caisson de graves)\*2\*4

\*1 Lorsque EQ3 est activé (page 20).

\*2 Lorsque « SUB » est sélectionné (page 19).

\*3 La fréquence de coupure peut être réglée à 78 Hz, 125 Hz ou OFF.

\*4 Le volume sonore peut être réglé par incréments de -10 à +10 (à moins de -10, l'indication « ATT » s'affiche).

### 2 Tournez la molette de réglage du volume pour régler le paramètre sélectionné.

#### Remarque

Effectuez ce réglage dans les 3 secondes après avoir sélectionné le paramètre.

## Atténuation rapide du son

(À l'aide du satellite de commande ou de la mini-télécommande)

Appuyez sur **(ATT)**.

L'indication « ATT-ON » s'affiche brièvement à l'écran, puis « ATT » apparaît.

Pour rétablir le niveau de volume précédent, appuyez de nouveau sur **(ATT)**.

#### Conseil

Lorsque le câble d'interface d'un téléphone de voiture est raccordé au fil ATT, l'appareil réduit automatiquement le volume lors d'un appel téléphonique entrant (fonction ATT téléphone).

## Modification des réglages du son et de l'affichage

Les réglages suivants sont disponibles :

- REAR/SUB\*1 — pour commuter la sortie audio à REAR ou SUB.
  - Sélectionnez « REAR » pour émettre vers un amplificateur de puissance.
  - Sélectionnez « SUB » pour émettre vers un caisson de graves.
- A.SCRL (Défilement automatique)\*2 (page 11).
- M.DSPL (affichage animé) — pour activer ou désactiver le mode d'affichage animé.
  - Sélectionnez « ON » pour activer le mode d'affichage animé (l'affichage animé apparaît).
  - Sélectionnez « OFF » pour désactiver la fonction d'affichage animé.
- DEMO\*1 — pour activer ou désactiver l'affichage de démonstration.
  - Sélectionnez « ON » pour activer l'affichage de démonstration (la démonstration démarre environ 10 secondes après la mise hors tension de l'appareil).
  - Sélectionnez « OFF » pour désactiver la fonction d'affichage de démonstration.
- BEEP\*3 — pour activer ou désactiver le bip.
- DIM — pour modifier la luminosité de la fenêtre d'affichage.
  - Sélectionnez « ON » pour diminuer la luminosité de la fenêtre d'affichage.
  - Sélectionnez « OFF » pour désactiver le régulateur de luminosité.

Suite à la page suivante →

## Commutation REAR/SUB\*1

Appuyez sur la touche de sélection, puis tournez la molette de réglage du volume.

Après 3 secondes, l'affichage revient en mode de lecture normal.

### Sélection de l'option souhaitée

Appuyez simultanément sur la touche de sélection et la touche souhaitée.

touche de sélection + (3) : A.SCRL \*2

touche de sélection + (4) : M.DSPL

touche de sélection + (4) : DEMO\*1

touche de sélection + (6) : BEEP\*3

touche de sélection + (DSPL) : DIM

Une fois le réglage terminé, la fenêtre d'affichage revient au mode de lecture normal.

Pour annuler l'option sélectionnée, appuyez de nouveau simultanément sur la touche de sélection et sur la touche souhaitée.

\*1 Lorsque l'appareil est hors tension.

\*2 Lorsqu'un CD ou un MD est en cours de lecture.

\*3 Le bip retentit uniquement lorsque l'amplificateur intégré est utilisé.

## Réglage de l'égaliseur (EQ3)

Vous pouvez sélectionner l'une des 7 courbes de réglages de l'égaliseur, dont chacune correspond à un type de musique (XPLOD, VOCAL, CLUB, JAZZ, NEW AGE, ROCK, CUSTOM et OFF (égaliseur éteint)).

Vous pouvez sauvegarder un réglage d'égaliseur différent pour chaque source.

### Sélection de la courbe d'égaliseur

1 Appuyez sur (SOURCE) pour sélectionner une source (Radio, CD ou MD).

2 Appuyez plusieurs fois sur (EQ3) pour sélectionner la courbe d'égaliseur souhaitée.

Chaque fois que vous appuyez sur (EQ3), le paramètre change.



Pour annuler l'effet de l'égaliseur, sélectionnez « OFF ».

## Réglage de la courbe de l'égaliseur

Vous pouvez mémoriser et régler différentes plages de tonalité pour l'égaliseur.

- 1 Appuyez sur **(SOURCE)** pour sélectionner une source (Radio, CD ou MD).
- 2 Appuyez plusieurs fois sur **(EQ3)** pour sélectionner la courbe d'égaliseur souhaitée.
- 3 Réglage de la courbe d'égaliseur.

- 1 Appuyez plusieurs fois sur la touche de sélection pour sélectionner la plage de tonalités souhaitée.

Chaque fois que vous appuyez sur la touche de sélection, la plage de tonalité change.

LOW → MID → HI (→ BAL → FAD → LPF → SUB)

- 2 Tournez la molette de réglage du volume pour le régler au niveau souhaité.

Le niveau de volume peut être réglé par incréments de 1 dB, de -10 dB à +10 dB.

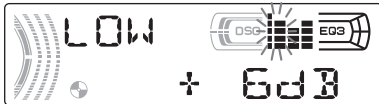

- 3 Répétez les étapes 1 et 2 pour régler la courbe de l'égaliseur.

Pour rétablir la courbe par défaut de l'égaliseur, appuyez sur la molette de sélection pendant 2 secondes.

### Remarque

Lorsque EQ3 est réglé à « OFF », vous ne pouvez pas régler les paramètres de la courbe de l'égaliseur.

## Réglage du répartiteur dynamique du son émis (DSO)

Si vos haut-parleurs sont installés dans la partie inférieure des portières, le son est émis à un niveau proche du sol et il se peut qu'il ne soit pas clair.

La fonction DSO (réglage dynamique du son émis) crée un son mieux réparti, comme s'il y avait des haut-parleurs dans le tableau de bord (haut-parleurs virtuels).

Vous pouvez sauvegarder un réglage DSO pour chaque source.

### Représentation des haut-parleurs virtuels en mode DSO

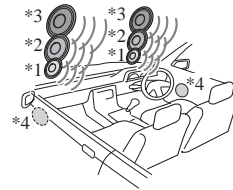

- \*1 DSO-1
- \*2 DSO-2
- \*3 DSO-3
- \*4 DSO-OFF

- 1 Appuyez sur **(SOURCE)** pour sélectionner une source (Radio, CD ou MD).

- 2 Appuyez plusieurs fois sur **(DSO)** jusqu'à ce que le réglage DSO souhaité s'affiche.

À chaque pression sur **(DSO)**, le réglage DSO change.



Pour désactiver la fonction DSO, sélectionnez « DSO-OFF ». Après 3 secondes, l'affichage revient en mode de lecture normal.

### Remarques

- Selon l'intérieur de la voiture ou le type de musique, la fonction DSO peut avoir un effet indésirable.
- Si vous avez des difficultés à entendre les émissions FM, réglez DSO sur « OFF ».

# Informations complémentaires

## Entretien

### Remplacement du fusible

Lorsque vous remplacez le fusible, veillez à utiliser un fusible dont la capacité, en ampères, correspond à la valeur indiquée sur l'ancien fusible. Si le fusible fond, vérifiez le branchement de l'alimentation et remplacez le fusible. Si le nouveau fusible fond également, il est possible que l'appareil soit défectueux. Dans ce cas, contactez votre revendeur Sony le plus proche.

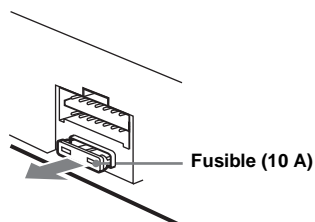

### Avertissement

Ne jamais utiliser de fusible dont la capacité en ampères dépasse celle du fusible fourni avec l'appareil, car cela pourrait endommager l'appareil.

### Nettoyage des connecteurs

L'appareil peut ne pas fonctionner correctement si les connecteurs entre l'appareil et la façade sont encrassés. Pour éviter cette situation, retirez la façade (page 8) et nettoyez les connecteurs avec un coton-tige imbibé d'alcool. N'exercez pas une pression trop forte, car les connecteurs pourraient être endommagés.

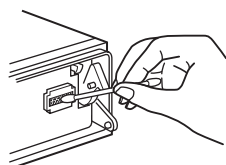

Appareil principal



Arrière de la façade

### Remarques

- Pour plus de sécurité, coupez le moteur avant de nettoyer les connecteurs et retirez la clé du contact.
- Ne touchez jamais les connecteurs directement avec les doigts ou avec un objet métallique.

### Remplacement de la pile au lithium

En fonctionnement normal, une pile dure environ 1 an. (En fonction des conditions d'utilisation, sa durée de vie peut être plus courte.) Lorsque la pile est faible, la portée de la mini-télécommande diminue. Remplacez la pile par une nouvelle pile au lithium CR2025. L'utilisation de tout autre type de pile entraîne un risque d'incendie ou d'explosion.

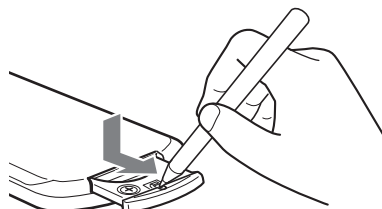

pôle + vers le haut

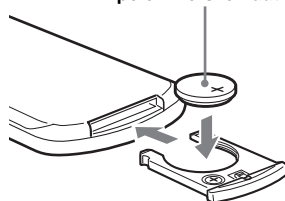

### Remarques sur la pile au lithium

- Tenez la pile au lithium hors de portée des enfants. En cas d'ingestion de la pile, consultez immédiatement un médecin.
- Essuyez la pile avec un chiffon sec pour assurer un bon contact.
- Veillez à respecter la polarité lors de l'installation de la pile.
- Ne tenez pas la pile avec des pinces métalliques, car cela peut entraîner un court-circuit.

### ATTENTION

Utilisée de façon incorrecte, la pile peut exploser. Ne pas la recharger, la démonter ni la jeter au feu.

# Démontage de l'appareil

## 1 Retirez le cadre de sûreté.

- 1 Retirez la façade (page 8).
- 2 Insérez les clés de déblocage simultanément dans le cadre de sûreté.

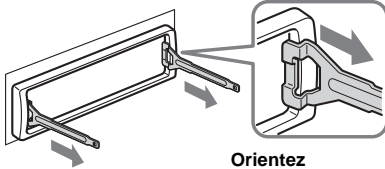

Orientez correctement la clé de déblocage.

- 3 Tirez sur les clés de déblocage pour retirer le cadre de sûreté.

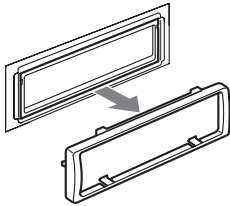

## 2 Retirez l'appareil.

- 1 Insérez les deux clés de déblocage simultanément jusqu'au déclic.

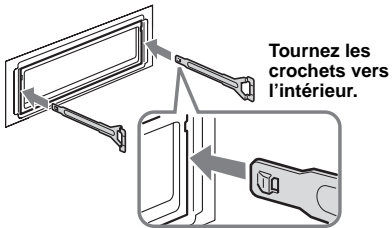

Tournez les crochets vers l'intérieur.

- 2 Tirez sur les clés de déblocage pour dégager l'appareil.

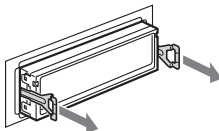

- 3 Faites glisser l'appareil en dehors de son support.

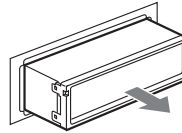

# Caractéristiques techniques

## Lecteur CD

Rapport signal-bruit	120 dB
Réponse en fréquence	10 à 20 000 Hz
Pleurage et scintillement	En dessous du seuil mesurable

## Radio

### FM

Plage de syntonisation	87,5 à 107,9 MHz
Borne d'antenne	Connecteur d'antenne externe
Fréquence intermédiaire	10,7 MHz/450 kHz
Sensibilité utile	9 dBf
Sélectivité	75 dB à 400 kHz
Rapport signal/bruit	67 dB (stéréo), 69 dB (mono)
Distorsion harmonique à 1 kHz	0,5 % (stéréo), 0,3 % (mono)
Séparation	35 dB à 1 kHz
Réponse en fréquence	30 à 15 000 Hz

### AM

Plage de syntonisation	530 à 1 710 kHz
Borne d'antenne	Connecteur d'antenne externe
Fréquence intermédiaire	10,7 MHz/450 kHz
Sensibilité	30 µV

## Amplificateur de puissance

Sorties	Sorties de haut-parleurs (connecteurs de sécurité)
Impédance des haut-parleurs	4 à 8 ohms
Puissance de sortie maximale	52 W × 4 (à 4 ohms)

## Généralités

Sorties	Bornes de sortie audio (commutation arrière/ caisson de graves) Borne de commande de relais d'antenne électrique Borne de commande d'amplificateur de puissance
Entrées	Fil de commande ATT téléphone Borne d'entrée de télécommande Borne d'entrée de commande BUS Borne d'entrée audio BUS Borne d'entrée de l'antenne

Commandes de tonalité	Bas : ±10 dB à 60 Hz (XPLOD) Moyen : ±10 dB à 1 kHz (XPLOD) Haut : ±10 dB à 10 kHz (XPLOD)
Alimentation requise	Batterie de véhicule 12 V CC (masse négative)
Dimensions	Environ 178 × 50 × 177 mm (7 1/8 × 2 × 7 po) (l/h/p)
Dimensions du support	Environ 182 × 53 × 161 mm (7 1/4 × 2 1/8 × 6 3/8 po) (l/h/p)
Poids	Environ 1,2 kg (2 lb 10 oz)
Accessoires fournis	Mini-télécommande RM-X115 Composants destinés à l'installation et au raccordement (1 jeu) Étui pour la façade (1)
Accessoires en option	Satellite de commande RM-X4S Câble BUS (fourni avec un câble à broche RCA) RC-61 (1 m), RC-62 (2 m)
Appareils en option	Changeur CD (10 disques) CDX-757MX Changeur CD (6 disques) CDX-T69 Changeur MD (6 disques) MDX-66XLP Récepteur radio par satellite XM XT-XM1 Sélecteur de source XA-C30 Sélecteur AUX-IN XA-300

### Remarque

*Cet appareil ne doit pas être branché à un préamplificateur numérique ni à un égaliseur compatible avec le système Sony BUS.*

*La conception et les caractéristiques techniques sont sujettes à modification sans préavis.*



---

## Dépannage

La liste de contrôle suivante vous aidera à remédier aux problèmes que vous pourriez rencontrer avec cet appareil.

Avant de passer en revue la liste de contrôle ci-dessous, vérifiez les procédures de raccordement et d'utilisation.

---

### Généralités

#### Aucun son n'est émis.

- Tournez la molette de réglage du volume dans le sens des aiguilles d'une montre pour régler le volume.
- Désactivez la fonction ATT.
- Pour un système à 2 haut-parleurs, réglez la commande d'équilibre avant-arrière sur la position médiane.
- Vous avez essayé d'effectuer la lecture de fichiers MP3 avec un lecteur CD en option qui n'est pas compatible avec le format MP3.  
→ Lecture avec un lecteur CD compatible MP3 de Sony, tel que le CDX-757MX.

#### Le contenu de la mémoire a été effacé.

- La touche RESET a été enfoncée.  
→ Recommencez la procédure d'enregistrement dans la mémoire.
- Le câble d'alimentation ou la batterie a été déconnecté.
- Le câble d'alimentation n'est pas raccordé correctement.

#### Aucun bip n'est émis.

- Le bip est désactivé (page 19).
- Un amplificateur de puissance en option est raccordé et vous n'utilisez pas l'amplificateur intégré.

#### L'affichage disparaît de la fenêtre d'affichage ou il ne s'affiche pas.

- L'affichage est désactivé si vous maintenez **(OFF)** enfoncée.  
→ Maintenez de nouveau **(OFF)** enfoncée jusqu'à ce que l'affichage apparaisse.
- Retirez la façade et nettoyez les connecteurs. Pour plus de détails, reportez-vous à la section « Nettoyage des connecteurs » page 22.

#### Les stations mémorisées sont effacées et l'heure est remise à zéro.

#### Le fusible a fondu.

#### Émission de bruits lorsque la clé de contact est en position ON, ACC ou OFF.

Les câbles ne sont pas raccordés correctement au connecteur d'alimentation du véhicule destiné aux accessoires.

---

#### L'appareil n'est pas alimenté.

- Vérifiez le raccordement. Si tout est en ordre, vérifiez le fusible.
- Le véhicule n'est pas équipé d'une position ACC (accessoires).  
→ Appuyez sur **(SOURCE)** (ou insérez un disque) pour mettre l'appareil sous tension.

---

#### L'appareil est alimenté en permanence.

Le véhicule n'est pas équipé d'une position ACC (accessoires).

---

#### L'antenne électrique ne se déploie pas.

L'antenne électrique ne dispose pas d'un boîtier de relais.

---

### Lecture de CD et de MD

#### Impossible d'introduire un disque.

- Un autre CD est déjà en place.
- Le CD a été introduit de force à l'envers ou dans le mauvais sens.

---

#### La lecture ne commence pas.

- Disque MD défectueux ou disque CD souillé.
- CD-R ou CD-RW non finalisé.
- Vous avez essayé de lancer la lecture d'un disque CD-R ou CD-RW qui n'est pas conçu pour une utilisation audio.
- En fonction de l'appareil utilisé pour l'enregistrement ou de l'état du disque, certains disques CD-R ou CD-RW peuvent ne pas être lus.

---

#### Un disque est automatiquement éjecté.

La température ambiante dépasse 50 °C (122 °F).

---

#### Les touches de commande ne fonctionnent pas.

#### Impossible d'éjecter le CD.

Appuyez sur la touche RESET.

---

#### Des sauts de lecture se produisent à cause de vibrations.

- L'appareil est installé suivant un angle supérieur à 45°.
- L'appareil n'est pas installé à un endroit suffisamment stable du véhicule.

---

#### Le son saute.

Le disque est sale ou défectueux.

Suite à la page suivante →

## Réception radio

### Impossible de capter une présélection.

- Enregistrez la fréquence correcte dans la mémoire.
- Le signal capté est trop faible.

### Impossible de capter des stations.

#### Le son est parasité.

- Raccordez un fil de commande d'antenne électrique (bleu) ou un fil d'alimentation d'accessoire (rouge) au câble d'alimentation de l'amplificateur d'antenne du véhicule (uniquement si votre véhicule est équipé d'une antenne FM/AM intégrée dans la fenêtre arrière ou latérale).
- Vérifiez le raccordement de l'antenne du véhicule.
- L'antenne automatique ne se déploie pas.  
→ Vérifiez le raccordement du fil de commande de l'antenne électrique.
- Vérifiez la fréquence.
- Lorsque le mode DSO est activé, le son peut parfois être parasité.  
→ Réglez le mode DSO à « OFF » (page 21).

### Le réglage automatique des stations est impossible.

- Le mode de recherche locale est réglé à « ON ».  
→ Réglez le mode de recherche locale à « OFF » (page 15).
- Le signal capté est trop faible.  
→ Réglez la fréquence manuellement.

### L'indication « ST » clignote.

- Réglez la fréquence correctement.
- Le signal capté est trop faible.  
→ Réglez le mode de réception mono à « ON » (page 15).

### Une émission en stéréo est entendue en mode mono.

- L'appareil est en mode de réception mono.  
→ Désactivez le mode de réception mono (page 15).

## Affichage des erreurs et messages

### Affichage des erreurs

#### (pour cet appareil et les changeurs CD ou MD en option)

Les indications suivantes clignotent pendant environ 5 secondes et une alarme retentit.

#### BLANK\*1

- Aucune plage n'a été enregistrée sur un MD.\*2  
→ Insérez un MD contenant des plages enregistrées.

#### ERROR\*1

- Le CD est sale ou inséré à l'envers.\*2  
→ Nettoyez le CD ou insérez-le correctement.
- Un CD ou un MD ne peut pas être lu en raison de certains problèmes.  
→ Insérez un autre CD ou MD.

#### FAILURE (Reste allumé jusqu'à ce que vous appuyiez sur une touche.)

- Le raccordement des haut-parleurs ou des amplificateurs est incorrect.  
→ Reportez-vous au guide d'installation de cet appareil et vérifiez le raccordement.

#### FAILURE (Reste allumé pendant une seconde environ.)

- Quand un récepteur XM est raccordé, échec de mémorisation d'une station radio XM sur un numéro présélectionné.  
→ Vérifiez que vous recevez la station radio que vous souhaitez mémoriser, puis essayez de nouveau.

#### NO DISC

- Aucun disque n'a été inséré dans le lecteur CD ou MD.  
→ Insérez un disque dans le lecteur CD ou MD.

#### NO MAG

- Le chargeur n'a pas été inséré dans le lecteur CD.  
→ Insérez le chargeur dans le lecteur CD.

#### NO MUSIC

- Un CD ne comportant pas de fichiers de musique a été inséré dans un lecteur de CD avec fonction MP3.  
→ Insérez un disque audio dans le lecteur de CD MP3.

#### NOTREADY

- Le couvercle du lecteur MD est ouvert ou les MD ne sont pas insérés correctement.  
→ Fermez le couvercle ou insérez correctement les MD.

---

## OFFSET

Il se peut que l'appareil soit défectueux.

→ Vérifiez le raccordement. Si le message d'erreur ne disparaît pas de l'affichage, contactez votre revendeur Sony le plus proche.

---

## RESET

Le lecteur CD ou MD ne peut pas fonctionner en raison de certains problèmes.

→ Appuyez sur la touche RESET de l'appareil.

---

\*1 *Lorsqu'une erreur se produit lors de la lecture d'un CD ou d'un MD, le numéro de disque du CD ou du MD ne s'affiche pas.*

\*2 *Le numéro du disque qui a provoqué l'erreur s'affiche à l'écran.*

---

## Messages

### L.SEK +/-

Le mode de recherche locale est activé en cours de recherche automatique des fréquences (page 15).

---

« L L L L » ou « R R R R »

Vous avez atteint le début ou la fin du disque et vous ne pouvez pas aller plus loin.

---

Si ces solutions ne permettent pas d'améliorer la situation, contactez votre revendeur Sony le plus proche.



- Lead-free solder is used for soldering certain parts.
- Halogenated flame retardants are not used in the certain printed wiring boards.
- Halogenated flame retardants are not used in cabinets.
- Paper is used for the packaging cushions.

<http://www.sony.net/>

Sony Corporation Printed in Korea