

Digital Surround Headphone System

Operating Instructions _____ **US**

Mode d'emploi _____ **FR**

Manual de instrucciones _____ **ES**

MDR-DS6000

WARNING

To reduce the risk of fire or electric shock, do not expose this apparatus to rain or moisture.

To avoid electrical shock, do not open the cabinet. Refer servicing to qualified personnel only.

For the customers in the USA

Owner's Record

The model number is located at the bottom of the processor and the left inner side of the headband.

The serial number is located at the bottom of the processor and the inner side of the battery compartment.

Record these numbers in the spaces provided below. Refer to them whenever you call upon your Sony dealer regarding this product.

Model No. MDR-DS6000

Processor DP-RF6000

Headphones MDR-RF6000

Serial No.

Processor _____

Headphones _____

NOTE

The transmitter (Processor) must not be co-located or operated in conjunction with any other antenna or transmitter.

The transmitter (Processor) complies with FCC radiation exposure limits set forth for uncontrolled equipment and meets the FCC radio frequency (RF) Exposure Guidelines in Supplement C to OET65.

The transmitter (Processor) should be installed and operated with at least 20 cm and more between the radiator and person's body (excluding extremities: hands, wrists, feet and legs).

NOTICE FOR THE CUSTOMERS IN THE U.S.A.

NOTE

This equipment has been tested and found to comply with the limits for a Class B digital device, pursuant to Part 15 of the FCC Rules. These limits are designed to provide reasonable protection against harmful interference in a residential installation. This equipment generates, uses and can radiate radio frequency energy and, if not installed and used in accordance with the instructions, may cause harmful interference to radio communications. However, there is no guarantee that interference will not occur in a particular installation. If this equipment does cause harmful interference to radio or television reception, which can be determined by turning the equipment off and on, the user is encouraged to try to correct the interference by one or more of the following measures:

- Reorient or relocate the receiving antenna.
- Increase the separation between the equipment and receiver.
- Connect the equipment into an outlet on a circuit different from that to which the receiver is connected.
- Consult the dealer or an experienced radio/TV technician for help.

You are cautioned that any changes or modifications not expressly approved in this manual could void your authority to operate this equipment.

For the customers in the Canada

Operation is subject to the following two conditions: (1) this device may not cause interference, and (2) this device must accept any interference, including interference that may cause undesired operation of the device.

The transmitter (Processor) complies with IC radiation exposure limits set forth for uncontrolled equipment and meets RSS-102 of the IC radio frequency (RF) Exposure rules. The transmitter (Processor) should be installed and operated with at least 20 cm and more between the radiator and person's body (excluding extremities: hands, wrists, feet and legs).

RECYCLING NICKEL METAL HYDRIDE BATTERIES

Nickel Metal Hydride batteries are recyclable. You can help preserve our environment by returning your used rechargeable batteries to the collection and recycling location nearest you.



For more information regarding recycling of rechargeable batteries, call toll free 1-800-822-8837, or visit <http://www.rbc.org/>

Caution: Do not handle damaged or leaking Nickel Metal Hydride batteries.

Table Of Contents

Main Features	4
Checking the Components and Accessories	6
Location and Function of Parts ..	7
Front Panel of the Processor	7
Rear Panel of the Processor	8
Headphone Part Descriptions	9
Charging the Supplied Rechargeable Nickel-metal Hydride Battery	10
Inserting the supplied rechargeable nickel-metal hydride battery	10
Charging	11
Checking the battery power	13
Using the headphones with alkaline batteries (sold separately)	14
Connecting the Headphone System	15
Connecting the processor to digital components	15
Connecting the processor to analog components	16
Listening to a Connected Component	18
Using Additional Headphones ...	23
Replacing the Ear Pads	24
Troubleshooting	25
Precautions	29
Specifications	30

US

Main Features

The MDR-DS6000 is a digital surround headphone system using 2.4 GHz wireless digital transmission*¹. You can enjoy multi-channel surround sound with headphones by simply connecting the digital surround processor to a DVD device or a digital satellite/TV receiver, etc., with the supplied optical digital connecting cable.

- Compatibility of MDR-DS6000 with a wide variety of audio formats. Compatible with Dolby Digital*², Dolby Pro Logic II*², DTS*² and MPEG-2 AAC*² formats. (Can play media marked with “Dolby Digital Surround EX” and “DTS-ES”.)
- Wireless headphones using a digital radio frequency transmission system which reproduces uncompressed transmission sound, resistant to external noise and interference.
- Wireless transmission means you can use these headphones anywhere indoors without worrying about things getting in the way. (Range: Up to approx. 30 m)*³
- Superior “Virtualphones Technology”*⁴ creates a surround sound field within the headphones with realistic presence.
- Built-in audio compression function for easy listening even in the bursting and whispering sound by compressing the dynamic range.
- Built-in digital through terminal.
Signal to the DIGITAL IN terminal is parallel routed through, for convenient integration into your existing system with no need to reconfigure your hookup.
- Battery is automatically charged by placing the headphones on the processor.
- Self-adjusting mechanism headband eliminating the need for adjustment.
- Auto Power On/Off function automatically turns on the headphones when you put them on, and turns them off when they are removed.
- Uses either rechargeable nickel-metal hydride battery (supplied) or commercially available (size AA) alkaline batteries.
- For reproduction of movie sound quality, headphones use XD long stroke diaphragms with wide-diameter 40 mm driver units.

*1 “SYNIC Intelligent Wireless” is a trademark of Syncomm Technology Corp. to represent uncompressed digital radio frequency transmission technology. This technology employs a radio frequency carrier, by which audio signals are transmitted with minimum delay and high fidelity.

The digital surround processor for this system incorporates the Dolby Digital decoder, the Dolby Pro Logic II decoder, the DTS decoder and the MPEG-2 AAC decoder.

*2 Manufactured under licence from Dolby Laboratories and Digital Theater Systems, Inc.

“Dolby,” “Pro Logic,” the “AAC” logo, and the double-D symbol are trademarks of Dolby Laboratories.

“DTS” and “DTS Virtual” are trademarks of Digital Theater Systems, Inc.

AAC patent marking

Pat. 5,848,391; 5,291,557; 5,451,954; 5 400 433; 5,222,189; 5,357,594; 5 752 225; 5,394,473; 5,583,962; 5,274,740; 5,633,981; 5 297 236; 4,914,701; 5,235,671; 07/640,550; 5,579,430; 08/678,666; 98/03037; 97/02875; 97/02874; 98/03036; 5,227,788; 5,285,498; 5,481,614; 5,592,584; 5,781,888; 08/039,478; 08/211,547; 5,703,999; 08/557,046; 08/894,844

*3 Transmission distance varies depending on conditions of use.

*4 “Virtualphones Technology” is a registered trademark of Sony Corporation.

Checking the Components and Accessories

Before setting up the system, check that all of the components are included.

Processor DP-RF6000 (1)

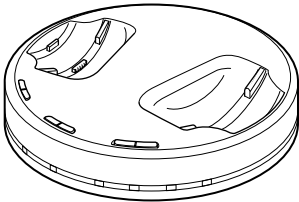

Wireless stereo headphones MDR-RF6000 (1)



AC power adaptor (1)

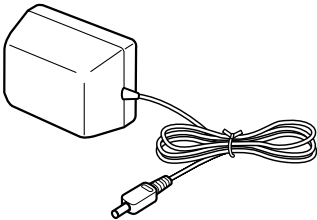

Rechargeable nickel-metal hydride battery BP-HP2000 (1)

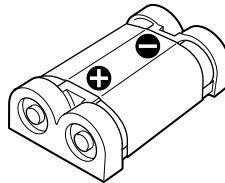

Optical digital connecting cable (rectangular type ↔ rectangular type) (1)

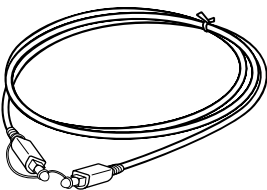

Location and Function of Parts

Front Panel of the Processor

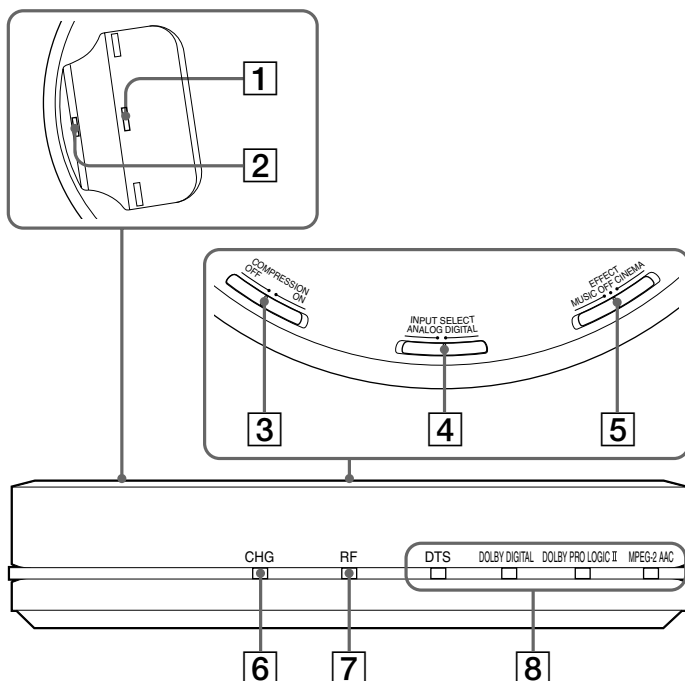

- 1 Contact pin**
- 2 Charging lever**
- 3 COMPRESSION switch**
(See page 20 for details.)
- 4 INPUT SELECT switch**
Slide to select the input source (DIGITAL/ANALOG).
- 5 EFFECT switch**
(See page 19 for details.)
Slide to select the sound field (MUSIC/OFF/CINEMA).
- 6 CHG indicator**
Lights red while charging.
- 7 RF indicator**
Lights blue while emitting RF signals.
- 8 DECODE MODE indicators**
(See page 20 for details.)

Rear Panel of the Processor

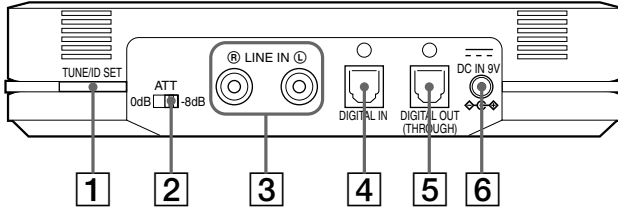

1 TUNE/ID SET button

(See pages 21 and 23 for details.)
Use this button when reception deteriorates, or when using additional headphones.

2 ATT (attenuator) switch

Set this switch to “0 dB” if the volume is too low for analog input. Normally, this switch should be set to “-8 dB.”

3 LINE IN jacks

(See page 16 for details.)
Connect the audio output jacks on an audio or video component (sold separately), such as a video cassette player or TV, to these jacks.

4 DIGITAL IN jack

(See page 15 for details.)
Connect a DVD device, digital satellite/TV receiver, or other digital component (sold separately) to this jack.

5 DIGITAL OUT jack

(See page 15 for details.)
Connected components’ digital signal integrity retained when installed.

6 DC IN 9V jack

Connect the supplied AC power adaptor to this jack. (Be sure to use the supplied AC power adaptor. Using products with a different plug polarity or other characteristics can cause a malfunction.)

Headphone Part Descriptions

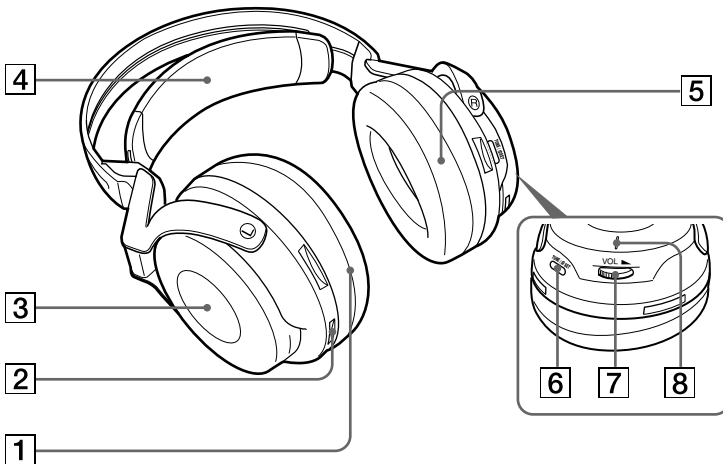

1 Ear pad (left)

2 Contact point

3 Battery case

This battery case is for the rechargeable nickel-metal hydride battery (supplied) or commercially available (size AA) alkaline batteries only.

4 Self-adjusting band

The headphones automatically turn on when you put them on.

5 Ear pad (right)

6 TUNE/ID SET button

(See pages 21 and 23 for details.)

Use this button when reception deteriorates, or when using additional headphones.

7 VOL (Volume) control

Use to adjust the volume.

8 POWER indicator

By pulling up the self-adjusting band, the indicator lights blue when battery power remains.

Charging the Supplied Rechargeable Nickel-metal Hydride Battery

The supplied rechargeable nickel-metal hydride battery is not charged from the first time you use it. Be sure to charge it before use.

To charge the headphones, place them on the processor.

Inserting the supplied rechargeable nickel-metal hydride battery

- 1** Open the battery compartment lid of the left housing.

The battery compartment lid comes off.

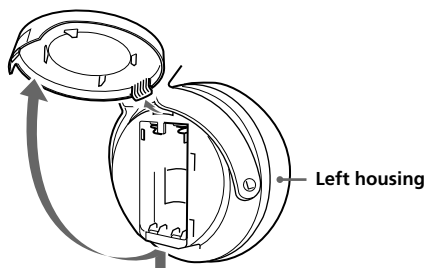

- 2** Insert the supplied rechargeable nickel-metal hydride battery into the battery compartment, matching the \oplus terminal on the battery to the \oplus mark in the compartment.

Do not attempt to charge any other kind of battery with this unit.

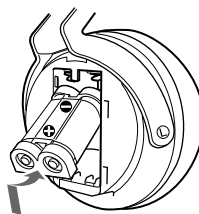

Note

The battery compartment has a tab on the \ominus side which holds the battery in place. Insert the \ominus terminal first when installing the battery.

- 3** Close the battery compartment lid.

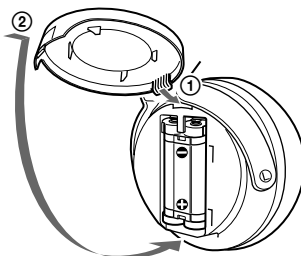

Charging

- 1 If your AC power adaptor is equipped with an on/off switch, set it to ON. The power is supplied to the processor.

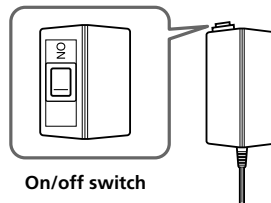

- 2 Connect the supplied AC power adaptor to the processor.

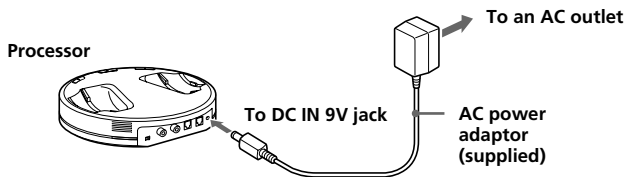

Notes

- Be sure to use the supplied AC power adaptor. Using AC adaptors with different plug polarity or other characteristics can cause product failure.



Unified polarity plug

- Be sure to always use the supplied AC power adaptor. Even AC power adaptors having the same voltage and plug polarity can damage this product due to the current capacity or other factors.

(Continued)

3 Rest the headphones on the processor so that the headphones' contact point meets the processor's contact pin, and make sure that the CHG indicator lights up.

It takes approx. 3 hours to fully charge the battery (the CHG indicator goes off when charging is complete).

When placing the headphones on the processor, be sure to hold them with both hands so that the right and left housings are horizontal, and place the headphones vertically on the processor. The charging lever is pushed down and the contact pin comes up. When the processor's contact pin meets the headphones' contact point, the CHG indicator lights up.

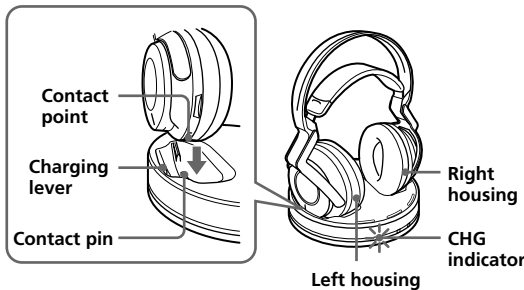

If the CHG indicator is not lit

- Be sure to close the battery compartment lid. The battery charge function is not activated when the lid is not fully closed.
- Check if the right and left headphones are rested on the processor correctly.
- The indicator will not light up if the headphones' contact point does not meet the processor's contact pin. In this case, remove the headphones and place them on the processor again so that the indicator lights up.
- Make sure that the supplied rechargeable nickel-metal hydride battery is installed in the battery compartment. Dry batteries cannot be charged.
- If the rechargeable battery is damaged or the \oplus and \ominus of the battery do not match those in the battery compartment correctly, the CHG indicator blinks.

To recharge the headphone battery after use

Place the headphones on the processor after use. The CHG indicator lights up, and the RF indicator goes off, and then charging starts.

Since the built-in timer recognizes when charging is complete (approx. 3 hours), there is no need to remove the headphones from the processor after charging has completed.

Notes

- The processor automatically turns off while charging the battery.
- This system is designed to charge only the supplied rechargeable battery, type BP-HP2000, for safety. Note that other types of rechargeable batteries cannot be charged with this system.
- If dry batteries are installed, they cannot be charged.
- Do not attempt to use the supplied BP-HP2000 rechargeable battery with other components. It is for use with this system only.
- Charge in an environmental temperature of between 0°C and 40°C (between 32°F and 104°F). Otherwise, the battery may not be fully charged.
- Do not touch the contact pin of the processor. If a contact pin becomes dirty, charging may not be possible.
- Charging may not be completed if the processor's contact pin and headphones' contact point are dusty. Wipe them with a cotton bud, etc.

Charging and usage time

Approx. charging time	Approx. usage time* ¹
3 hours* ²	7 hours* ³

*¹ at 1 kHz, 1 mW + 1 mW output

*² hours required to fully charge an empty battery

*³ Time may vary, depending on the temperature or conditions of use.

Checking the battery power

Pull up the self-adjusting band and check the POWER indicator located on the right housing. The battery is still usable when the indicator lights blue.

Charge the rechargeable battery or install new alkaline batteries if the POWER indicator does not light up.

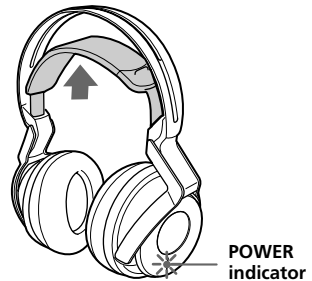

Note

The rechargeable nickel-metal hydride battery should be replaced with a new one when it lasts only half the expected time, after a full charge has been performed. The rechargeable battery, type BP-HP2000, is not commercially available. You can order the battery from the store where you purchased this system, or at your nearest Sony dealer.

Using the headphones with alkaline batteries (sold separately)

Commercially available (size AA) alkaline batteries can also be used to power the headphones. Install the batteries in the same manner as described in “Inserting the supplied rechargeable nickel-metal hydride battery” (page 10).

When dry batteries are installed, the battery charge function is not activated.

Battery life

Battery	Approx. hours* ¹
Sony alkaline batteries LR6(SG)	5 hours* ²

*¹ at 1 kHz, 1 mW + 1 mW output

*² Time may vary, depending on the temperature or conditions of use.

Notes on batteries

- Do not charge a dry battery.
- Do not carry a battery together with coins or metallic objects. Heat can be generated by the battery if its positive and negative terminals are accidentally shorted.
- When you are not going to use the unit for a long time, remove the batteries to avoid damage from battery leakage or corrosion.

Connecting the Headphone System

Connecting the processor to digital components

Use the supplied optical digital connecting cable to connect the optical digital output jack*¹ on a DVD device, digital satellite/TV receiver, or other digital component*² to the DIGITAL IN jack (black) of the processor.

The connected AV component may need to be set up for optical digital output. Read their operating instructions of the connected device.

When connecting the processor to an AV amplifier, etc., connect the DIGITAL OUT jack (Red) and external optical digital input jack using the optical digital connecting cable (sold separately).

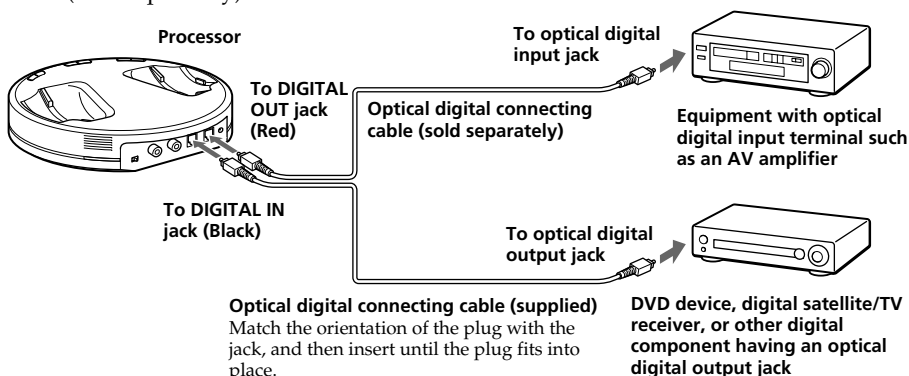

Notes

- The optical digital connecting cable is an extremely high-precision device and is sensitive to jolts and external pressure. Therefore, be careful when inserting and removing the cable plug.
- The digital input for the processor does not support sampling frequencies of 96 kHz. Set the digital output setting of the DVD device to 48 kHz when using this system. Noise may be heard when a 96 kHz digital signal is input.

*¹ If the connected equipment supports PCM output only, all surround sound effects will be processed by DOLBY PRO LOGIC II.

*² Connection to the optical digital output jack on your personal computer is not guaranteed to work with this system.

DTS

- A DTS-compatible DVD device is required for playback of DVDs recorded in DTS audio. (For more details, see the instruction manual of your DVD device.)
- When playing CDs recorded in DTS format, noise may occur when fast forwarding or rewinding. This is not a malfunction.
- If the DTS digital output is set to "OFF" on the DVD device, no sound may be heard even if the DTS output is selected in the DVD menu.
- No sound may be heard when a DVD device and this unit is analog-connected. In this case, use a digital connection.

(Continued)

Connecting cables (sold separately)

Use the optical digital connecting cable POC-15AB (mini-plug ↔ rectangular plug) when connecting the optical digital output mini-jack on portable DVD players, portable CD players, or other digital components to the DIGITAL IN jack.

Notes on optical digital connecting cable

- Do not drop objects on the optical digital connecting cable or expose the cable to shock.
- Grasp the plug to connect or disconnect the cable.
- Be sure that the ends of the optical digital connecting cable are kept clean. Dust at the ends of the cable can degrade performance.
- When storing the system, attach the cap to the end of the plug and be careful not to fold or bend the optical digital connecting cable with a bend radius less than 25 mm (1 inch).

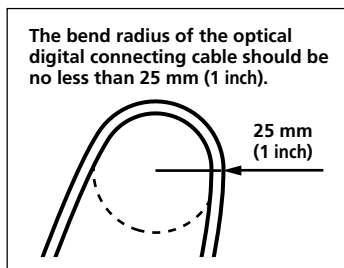

Connecting the processor to analog components

Use an audio cord (sold separately) to connect the audio output jacks on a VCR, TV, or other component to the LINE IN (L/R) jacks on the processor.

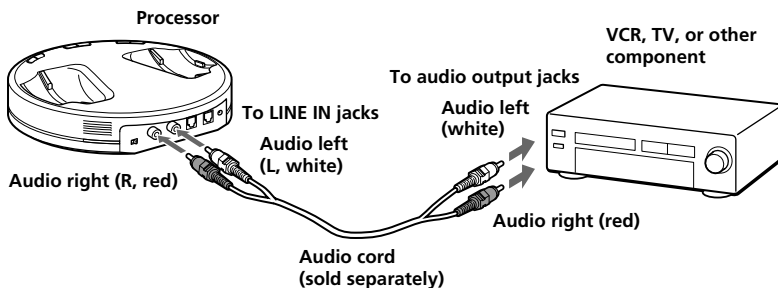

Connecting cables (sold separately)

Use the connecting cable (stereo mini-plug ↔ pin plug × 2) when connecting a stereo mini-jack (line out jack or headphone jack) to the LINE IN jacks.

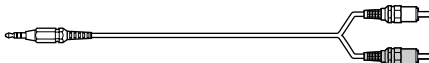

In this case, set the volume on the player at a medium level. Noise can occur if the volume on the player is set too low.

Setting the input level

If the volume is low using the analog input, set the ATT (attenuator) switch to “0 dB.”

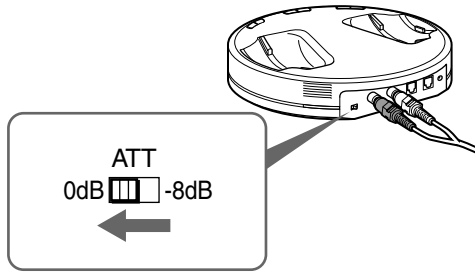

Setting	Connected components
0 dB	TV, portable components, and other components with a low output level
-8 dB	Other components (initial settings)

Notes

- Be sure to lower the volume before setting the ATT switch.
- If audio input to the LINE IN jacks is distorted (sometimes, noise can be heard at the same time), set the ATT switch to “-8 dB.”

Listening to a Connected Component

Before starting, be sure to read “Connecting the Headphone System” (pages 15 to 17) and make the proper connections.

- 1** Turn on the component connected to the processor.

DVD device, digital satellite/TV receiver, or other audio or video component

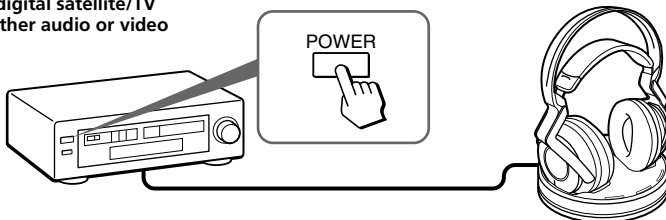

- 2** Remove the headphones from the processor.

The processor turns on automatically and the RF indicator blinks for about 5 seconds. The processor automatically detects the optimum frequency for transmission according to your room conditions. The RF indicator lights up when emission from the processor starts. Then the DECODE MODE indicator lights up, depending on the audio signal input from the connected audio or video component and the setting of the EFFECT switch.

Signal transmission system

This unit employs a proprietary transmission system using 2.4 GHz frequency. You can enjoy non-compressed sound with this wireless system.

- 3** Put on the headphones.

The POWER indicator lights blue, and the headphones automatically turn on. Be sure to match the right and left side of the headphones with your ears and wear the headphones at the correct angle so that the Auto Power On/Off function works correctly. Sound is heard from the headphones about 3 seconds after you put on the headphones.

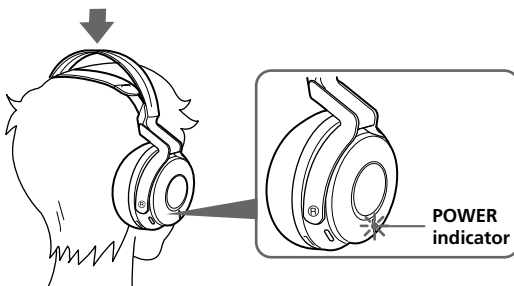

4 Slide the **INPUT SELECT** switch to select the component you want to listen to.

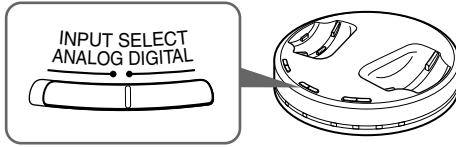

Position of switch	Selected sound source
DIGITAL	Sound of the component connected to DIGITAL IN jack.
ANALOG	Sound of the component connected to LINE IN jacks.

Note

To listen to dual audio (MAIN/SUB) sound sources, connect to the LINE IN jacks, and then select the sound source you want to listen to on the player, TV, or other component.

5 Start playback of the component selected in step 4.

6 Slide the switch to select the desired sound field, **EFFECT** or **COMPRESSION**.

EFFECT switch

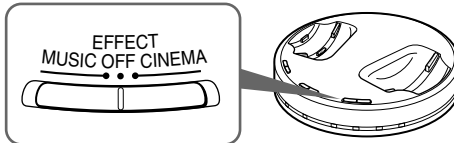

Position of switch	Sound field and suitable sound source
OFF	Normal playback of the headphones.
CINEMA	Produces the kind of surround sound that is found in a typical movie theater. Suitable for movie sound sources.
MUSIC	Produces the kind of sound field that would be found in a listening room with good acoustics. Suitable for music sources.

Note

The volume of the headphones may vary, depending on the input signal and the setting of the EFFECT switch.

(Continued)

COMPRESSION Switch

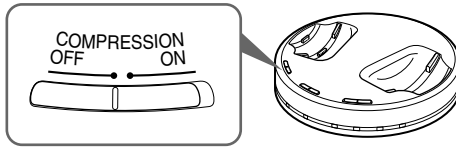

Position of switch	Playback Effect
OFF	When the EFFECT switch is selected, the sound mode changes to the selected effect.
ON	This function maintains the overall level of program material: explosive sounds are attenuated while lower level sounds (dialogue, etc.) are enhanced.

Illustration of the compression process

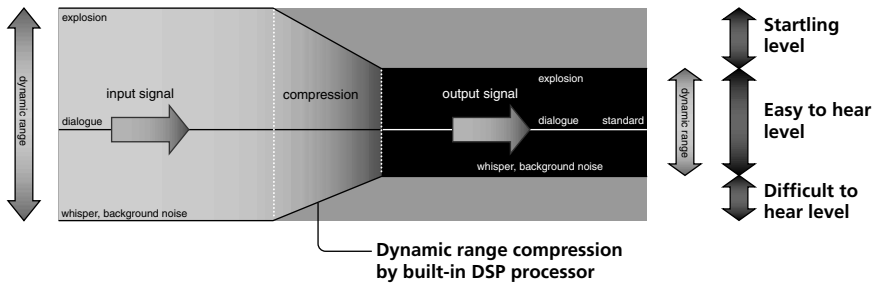

DECODE MODE indicators

The processor automatically identifies the format of the input audio signal and the corresponding indicator lights up. Switch the audio between Dolby Digital, DTS, MPEG-2 AAC, etc., on the connected equipment (DVD device, digital satellite/TV receiver, etc.).

- DOLBY DIGITAL: Input signal recorded in the DOLBY DIGITAL format.
- DOLBY PRO LOGIC II: Analog input signal, digital input PCM signal, or Dolby Digital 2-channel signal processed by DOLBY PRO LOGIC II.
(If the sound field is set to "OFF," it is not processed by DOLBY PRO LOGIC II.)
- DTS: Input signal recorded in the DTS format.
- MPEG-2 AAC: Input signal recorded in the MPEG-2 AAC format.

Note

If the equipment connected to the DIGITAL IN jack is not playing back (fast forwarding, rewinding, etc.), the DECODE MODE indicators may not light up correctly.

7 Adjust the volume.

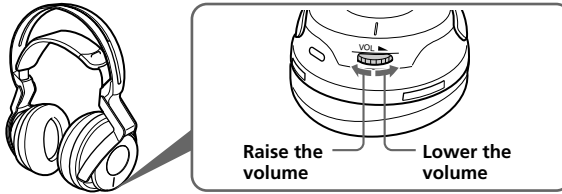

Notes

- When watching films, be careful not to raise the volume too high in quiet scenes. You may hurt your ears when a loud scene is played.
- You may hear some noise when you disconnect the AC power adaptor from the processor before removing the headphones.

Transition time between modes

When sliding switches on the processor to change to new modes, the transition time between modes may vary. This is due to differences in system control between modes.

The headphones automatically turn off when they are removed

— Auto Power On/Off function

Do not pull up the self-adjusting band when not in use, as this will consume the battery power.

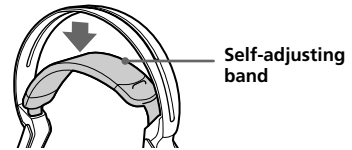

If a beep sound is heard from the headphones

A repeated beep sound is heard if reception conditions deteriorate when the headphones are outside the signal transmission area, or another wireless apparatus using 2.4 GHz frequency or microwave oven causes interference. If the beep sound does not stop after moving closer to the processor, let the processor detect the optimum frequency for transmission again following the procedure below.

1 Press TUNE/ID SET on the processor once.

The RF indicator blinks and the processor detects the optimum frequency automatically. After detection is completed, the RF indicator lights up and emission starts.

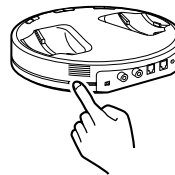

2 Press TUNE/ID SET on the headphones once.

The headphones detect the frequency of the processor automatically. The beep sound stops when the headphones start receiving signals.



(Continued)

RF signal transmission area

The approximate RF signal transmission area from the processor is up to 30 m. The processor detects the optimum frequency automatically when the headphones are removed from the processor. The sound may be interrupted if the headphones are out of RF signal transmission area or reception conditions deteriorate. In this case, move closer to the processor or press TUNE/ID SET on the processor and headphones to have them detect the optimum frequency again. See “If a beep sound is heard from the headphones” (page 21) on how to detect the optimum frequency.

Notes

- Because this system transmits signals at 2.4 GHz, sound may be interrupted if interference occurs. This is due to radio frequency characteristics, and is not a malfunction.
- Any noise you hear through the headphones may vary depending on the processor position and room conditions. It is recommended that you place the processor in a location that produces the clearest sound.
- Sound may be interrupted if the processor is used with other wireless apparatus using 2.4 GHz frequency, or a microwave oven.

If an audio signal is not input for 5 minutes

RF signal transmission from the processor automatically stops when an audio signal is not input for 5 minutes. The RF signals are automatically transmitted when an audio signal is input again. RF signal transmission may stop when an extremely low sound is input for about 5 minutes. If this happens, raise the volume of the connected audio or video component and lower the volume of the headphones. If signal noise is output from a component connected to the LINE IN jacks, RF signal transmission may not stop.

Tip

If RF signal transmission from the processor stops when an audio signal is not input for 5 minutes, the RF signals are automatically transmitted when an audio signal is input again. The RF indicator blinks and the processor detects the optimum frequency for transmission. If the transmission frequency changes after the RF indicator lights up and no sound is heard, press TUNE/ID SET on the headphones once and tune to the new frequency.

Notes

- The headphones should be used within the RF signal transmission area (see “RF signal transmission area”).
- The surround sound effect may not be obtained from sound sources that do not incorporate video, such as music CDs.
- This system simulates the average HRTF* common to most people. However, the effect can differ from person to person since the HRTF can vary between individuals.

* Head Related Transfer Function

Using Additional Headphones

In this system, by using additional MDR-RF6000 wireless headphones (sold separately), more than one person can enjoy the surround sound experience wirelessly at the same time.

Charge additional headphones with the processor of this system.

* There is no limit to the number of headphones that can be used within the RF signal transmission area.

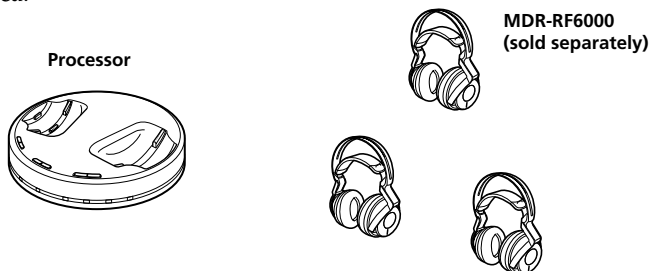

Notes

- The processor turns off automatically while charging. Remove these headphones from the processor when using other headphones.
- This unit is not compatible with headphones other than MDR-RF6000, since this unit employs a proprietary 2.4 GHz wireless digital transmission system.

When using additional headphones

Each processor has its own ID number. When using additional MDR-RF6000 wireless headphones (sold separately), be sure to set the processor's ID to that of the headphones, otherwise the headphones will not work.

1 Remove the headphones from the processor.

The processor turns on automatically.

2 Put on the headphones.

The headphones automatically turn on.

Note

Charge the battery of additional headphones before setting their IDs, or use commercially available (size AA) alkaline batteries.

3 Press and hold TUNE/ID SET on the processor and that on the headphones at the same time for more than 3 seconds.

A repeated beep sound is heard from the headphones and ID setting starts. When the sound changes to a continuous beep sound, the ID number is set for the headphones.

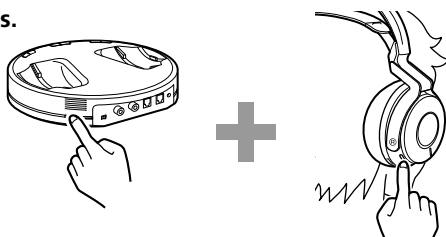

Replacing the Ear Pads

The ear pads are replaceable. If the ear pads become dirty or worn out, replace them as illustrated below. The ear pads are not commercially available. You can order replacements from the store where you purchased this system, or at your nearest Sony dealer.

- 1 Remove the old ear pad by pulling it off.**

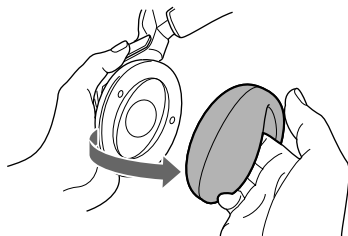

- 2 Place the new ear pad around the housing.**

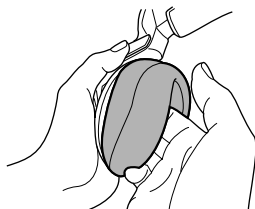

Troubleshooting

If you run into any problems using this headphone system, use the following checklist. Should any problem persist, consult your nearest Sony dealer.

Symptom	Cause and remedy
No sound	<ul style="list-style-type: none">➔ Check the connection between the processor and the AV component.➔ Check that the signal is not being input to the digital out jack by mistake when digital input is selected.➔ Check that the connected AV component's optical digital output is set to "ON" when selecting digital input.➔ Turn on the AV component connected to the processor, and start the playback.➔ Check that the INPUT SELECT switch on the processor is set to the component you want to listen to.➔ If you connect the processor to an AV component using the headphone jack, raise the volume level on the connected AV component.➔ Make sure you are wearing the headphones correctly.➔ Raise the headphone volume.➔ The headphones' POWER indicator goes off.<ul style="list-style-type: none">• Charge the rechargeable battery if it is weak, or replace alkaline batteries with new ones. If the POWER indicator is still off after charging the battery, take the headphones to a Sony dealer.➔ You are trying to play a DTS audio track on a DVD device that does not support DTS.<ul style="list-style-type: none">• Either use a DVD device that supports DTS, or select a Dolby Digital or PCM audio track.➔ You are playing back a DVD disc recorded in DTS when DTS digital output setting for the DVD device (including game machines) is "OFF."<ul style="list-style-type: none">• See the instruction manual of your DVD device, and change the DTS digital output setting to "ON."➔ You are playing back a DVD disc recorded in DTS when the DVD device (including game machines) and the processor are analog-connected.<ul style="list-style-type: none">• Use the digital connection. (Analog sound may not be output from the DVD device.)➔ The processor's ID is not set for the additional headphones.➔ Additional headphones are being charged.<ul style="list-style-type: none">• Remove additional headphones from the processor.

(Continued)

Symptom	Cause and remedy
Distorted or intermittent sound (sometimes with noise)	<ul style="list-style-type: none"> ➔ Charge the rechargeable battery if it is weak, or replace alkaline batteries with new ones. If the POWER indicator is still off after charging the battery, take the headphones to a Sony dealer. ➔ Check if there is any wireless apparatus using 2.4 GHz frequency, or a microwave oven in the vicinity. ➔ Change the position of the processor. ➔ When analog input is selected, change the ATT switch on the processor to "-8 dB." ➔ If you connect the processor to an AV component using the headphone jack, lower the volume level on the connected AV component. ➔ When using DTS audio sources, set the EFFECT switch on the processor to "CINEMA" or "MUSIC" mode (page 19, 20).
Low sound	<ul style="list-style-type: none"> ➔ When analog input is selected, change the ATT switch on the processor to "0 dB." ➔ If you connect the processor to an AV component using the headphone jack, raise the volume level on the connected AV component. ➔ Raise the headphone volume.
Loud background noise	<ul style="list-style-type: none"> ➔ Check if there is any wireless apparatus using 2.4 GHz frequency, or a microwave oven in the vicinity. ➔ If you connect the processor to an AV component using the headphone jack, raise the volume level on the connected AV component. ➔ Charge the rechargeable battery if it is weak, or replace alkaline batteries with new ones. If the POWER indicator is still off after charging the battery, take the headphones to a Sony dealer.
The sound cuts off	<ul style="list-style-type: none"> ➔ The processor stops transmitting signals if 5 minutes passes and no signal has been input. <ul style="list-style-type: none"> • Set the ATT switch on the processor to "0 dB." • If you connect the processor to an AV component using the headphone jack, raise the volume level on the connected AV component.
The surround sound effect is not obtained	<ul style="list-style-type: none"> ➔ Set the EFFECT switch on the processor to "CINEMA" or "MUSIC" mode (page 19, 20). ➔ The audio being played is not a multi-channel signal. <ul style="list-style-type: none"> • The surround effect does not work for monaural sound sources.
The DOLBY DIGITAL indicator does not turn on	<ul style="list-style-type: none"> ➔ The digital audio output setting for the DVD device (including game machines) may be set to "PCM." <ul style="list-style-type: none"> • See the instruction manual of your DVD device, and change the setting (such as "Dolby Digital/PCM" or "Dolby Digital") for usage with components having built-in Dolby Digital decoders. ➔ Playback signals are not recorded in Dolby Digital format. ➔ The audio for the chapter being played is not a Dolby Digital signal.

Symptom	Cause and remedy
The DOLBY PRO LOGIC II indicator does not turn on	<ul style="list-style-type: none"> ➔ The EFFECT switch on the processor is set to "OFF." ➔ Analog input signal, digital input PCM signal, Dolby Digital 2-channel signal or MPEG-2 AAC 2-channel signal is not input.
The DOLBY PRO LOGIC II indicator turns on	<ul style="list-style-type: none"> ➔ The EFFECT switch on the processor is set to "CINEMA" or "MUSIC" mode. ➔ Analog input signal, digital input PCM signal, Dolby Digital 2-channel signal or MPEG-2 AAC 2-channel signal is input.
The DTS indicator does not turn on	<ul style="list-style-type: none"> ➔ The DTS digital output setting on the DVD device (including game machines) is set to "OFF." <ul style="list-style-type: none"> • See the instruction manual of your DVD device, and change the DTS digital output setting to "ON." ➔ Playback signals are not recorded in DTS format. ➔ The audio for the chapter being played is not a DTS signal. ➔ The DVD device does not support DTS format. <ul style="list-style-type: none"> • Use a DVD device that supports DTS.
MPEG-2 AAC indicator does not light up.	<ul style="list-style-type: none"> ➔ Playback signals are not recorded in MPEG-2 AAC format.
The battery cannot be charged	<ul style="list-style-type: none"> ➔ Check if the CHG indicator turns on. If not, put the headphones on the processor correctly so that the CHG indicator turns on. ➔ Dry batteries are installed. <ul style="list-style-type: none"> • Insert the supplied rechargeable nickel-metal hydride battery. ➔ Rechargeable batteries other than the supplied are installed. <ul style="list-style-type: none"> • Insert the supplied rechargeable nickel-metal hydride battery. ➔ The processor's contact pin and headphones' contact point are dusty. <ul style="list-style-type: none"> • Wipe them with a cotton bud, etc.
The CHG indicator blinks.	<ul style="list-style-type: none"> ➔ ⊕ and ⊖ of the rechargeable battery do not match those in the battery compartment correctly. <ul style="list-style-type: none"> • Insert the rechargeable battery with correct polarity. ➔ The rechargeable battery is damaged. <ul style="list-style-type: none"> • Replace it with a new one. The rechargeable battery, type BP-HP2000, is not commercially available. You can order the battery from the store where you purchased this system, or at your nearest Sony dealer.
RF signal transmission does not stop. (when the INPUT SELECT switch on the processor is set to "ANALOG")	<ul style="list-style-type: none"> ➔ Signal noise is output from the connected analog component. <ul style="list-style-type: none"> • Unplug the connected analog component, or set the INPUT SELECT switch on the processor to "DIGITAL," and make sure playback of the component connected to the DIGITAL IN jack is stopped.

(Continued)

Symptom	Cause and remedy
No signal from optical digital output	<ul style="list-style-type: none"> ➔ No power supplied to the processor. <ul style="list-style-type: none"> • Connect the processor to a power source. ➔ No playback sound from the connected external digital unit at the optical input jack. <ul style="list-style-type: none"> • Check that the external unit is playing back.
Bilingual sound cannot be selected when using digital input. (Both MAIN and SUB can be heard at the same time.)	<ul style="list-style-type: none"> ➔ Connect the analog out to the LINE IN jacks, and select the sound on the connected component.
A repeated beep sounds.	<ul style="list-style-type: none"> ➔ The headphones cannot receive the signal from the processor. <ul style="list-style-type: none"> • Move within the RF signal transmission area. • Check the connection of the processor, AC power adaptor, and AC outlet. • Check if there is any wireless apparatus using 2.4 GHz frequency, or a microwave oven around the processor and headphones. • Change the position of the processor. ➔ There is no audio signal input for about 5 minutes and RF signals are not transmitted. <ul style="list-style-type: none"> • Input the audio signal to the processor and press TUNE/ID SET on the headphones once. ➔ Additional headphones are being charged. <ul style="list-style-type: none"> • Remove the additional headphones from the processor.
Other devices (wireless LAN, cordless phone, etc.) using 2.4 GHz frequency around the processor become unusable.	<ul style="list-style-type: none"> ➔ If the wireless LAN uses the 2.4 GHz frequency, change the channel. If possible, use 5 GHz. ➔ Keep the processor more than 2 m (6.6 ft) away from other devices (wireless LAN, cordless phone, etc.) using the 2.4 GHz frequency. ➔ While any other devices (wireless LAN, cordless phone, etc.) using the 2.4 GHz frequency are operating, press TUNE/ID SET on the processor once, and then press TUNE/ID SET on the headphones once. The processor detects the optimum frequency for transmitting and switches to it automatically. If the problem is not solved, repeat the above procedure.

Precautions

On safety

- Do not drop, hit, or otherwise expose the processor or headphones to strong shock of any kind. This could damage the product.
- Do not disassemble or attempt to open any parts of the system.

On power sources and placement

- If you are not going to use the system for a long time, unplug the AC power adaptor from the AC outlet. When removing the plug, grip the AC power adaptor. Do not pull on the cord.
- Do not place the system in any of the following locations.
 - Location exposed to direct sunlight, near a heater, or other extremely high-temperature location
 - Dusty location
 - On an unsteady or inclined surface
 - Location exposed to large amounts of vibration
 - Bathroom or other high-humidity locations

On headphones

Act considerately

When the volume is too high, the sound leaks outside the headphones. Be careful not to raise the volume so high that it bothers people around you.

There is a tendency to raise the volume when using in noisy places. However, for reasons of safety, it is advised to keep the volume at a level whereby you can still hear sounds around you.

On cleaning

Use a soft cloth slightly moistened with mild detergent solution. Do not use solvents such as thinner, benzene or alcohol as these may damage the surface.

When the product breaks

- When the product breaks, or if a foreign object gets inside the unit, immediately turn off the power and consult your nearest Sony dealer.
- When taking the system to a Sony dealer, be sure to take both the headphones and processor.

Specifications

Digital surround processor (DP-RF6000)

Decoder functions	Dolby Digital Dolby Pro Logic II DTS MPEG-2 AAC
Virtual surround function	OFF CINEMA MUSIC
Compression function	OFF ON
Modulation System	DSSS
Carrier wave frequency	2.412 ~ 2.462 GHz
Transmission distance	Approx. 30 m (100 ft) of longest
Frequency response	12 – 22,000 Hz (digital input, sampling frequency 48 kHz)
Distortion rate	1% or less (1 kHz)
Audio inputs	Optical digital input (rectangular-type) × 1 Analog input (pin jack left/right) × 1
Audio output	Optical digital output (rectangular-type) × 1
Power requirements	DC 9 V (from the supplied AC power adaptor)
Dimensions	Approx. 182 × 38 × 182 mm (7 1/4 × 1 1/2 × 7 1/4 in) (w/h/d)
Mass	Approx. 345 g (12.17 oz)

Wireless stereo headphones (MDR-RF6000)

Playback frequency range	12 – 22,000 Hz
Power requirements	Rechargeable nickel- metal hydride battery (supplied) or commercially available (size AA) alkaline batteries
Mass	Approx. 360 g (12.7 oz) (including the supplied rechargeable nickel- metal hydride battery)

Supplied accessories

- AC power adaptor (9 V) (1)
- Rechargeable nickel-metal hydride
battery BP-HP2000 (2,100 mAh) (1)
- Optical digital connecting cable
(optical rectangular plug ↔ optical
rectangular plug, 1.5 m) (1)
- Operating Instructions (this manual)
(1)

Recommended accessories

- Optical digital connecting cable
POC-15AB (1.5 m) (mini-plug ↔
rectangular plug)

Design and specifications are subject to
change without notice.

AVERTISSEMENT

Afin de réduire les risques d'incendie ou d'électrocution, n'exposez pas cet appareil à la pluie ou à l'humidité.

Pour éviter tout risque d'électrocution, n'ouvrez pas le coffret. Ne confiez les réparations qu'à un technicien qualifié.

Pour les utilisateurs au Canada

Son utilisation est autorisée seulement aux conditions suivantes : (1) il ne doit pas produire de brouillage et (2) l'utilisateur du dispositif doit être prêt à accepter tout brouillage radioélectrique reçu, même si ce brouillage est susceptible de compromettre le fonctionnement du dispositif.

Le transmetteur (Processeur) est conforme aux limites d'expositions aux radiations IC définies dans un environnement non contrôlé et au règlement RSS-102 relatif à l'exposition aux radiofréquences (RF) IC. Le transmetteur (Processeur) doit être installé et utilisé à une distance minimale de 20 cm entre l'appareil rayonnant et vous (sans compter les extrémités : mains, poignets, pieds et jambes).

Pour les utilisateurs aux Etats-Unis et au Canada

RECYCLAGE DES ACCUMULATEURS À HYDRURE MÉTALLIQUE DE NICKEL

Les accumulateurs à hydrure métallique de nickel sont recyclables. Vous pouvez contribuer à préserver l'environnement en rapportant les piles usées dans un point de collection et recyclage le plus proche.



Pour plus d'informations sur le recyclage des accumulateurs, téléphonez le numéro gratuit 1-800-822-8837 (Etats-Unis et Canada uniquement), ou visitez <http://www.rbrc.org/>

Avertissement : Ne pas utiliser des accumulateurs à hydrure métallique de nickel qui sont endommagés ou qui fuient.

Table des matières

Principales caractéristiques 4

**Inventaire des composants et
des accessoires 6**

**Position et fonctions des
pièces 7**
Face avant du processeur 7
Face arrière du processeur 8
Description des pièces du casque
d'écoute 9

**Chargement de la pile
rechargeable nickel-hydrure
métallique fournie 10**
Insertion de la pile rechargeable
nickel-hydrure métallique
fournie 10
Chargement 11
Vérification de l'autonomie
de la pile 13
Utilisation du casque avec des piles
alcalines (vendues séparément) ... 14

**Raccordement du système de
casque d'écoute 15**
Raccordement du processeur à des
appareils numériques 15
Raccordement du processeur à des
appareils analogiques 16

**Écoute du son provenant d'un
appareil raccordé 18**

**Utilisation de casques
supplémentaires 23**

Remplacement des oreillettes .. 24

Dépannage 25

Précautions d'utilisation 29

Spécifications 30

FR

Principales caractéristiques

Le modèle MDR-DS6000 est un système de casque d'écoute ambiophonique numérique utilisant la transmission*¹ numérique sans fil à 2,4 GHz. Vous pouvez profiter des avantages d'un son ambiophonique multicanal (le son « surround ») en raccordant tout simplement le processeur ambiophonique numérique à votre appareil DVD ou à un récepteur satellite numérique/téléviseur, etc. à l'aide du câble de raccordement numérique optique fourni.

- Le MDR-DS6000 est compatible avec une grande variété de formats audio, notamment Dolby Digital*², Dolby Pro Logic II*², DTS*² et MPEG-2 AAC*². (Il peut lire les supports portant les mentions « Dolby Digital Surround EX » et « DTS-ES ».)
- Casque d'écoute sans fil utilisant un système de transmission radioélectrique qui reproduit des sons non compressés, isolé des bruits extérieurs et des interférences.
- La transmission sans fil signifie que vous pouvez utiliser ce casque n'importe où à l'intérieur d'un bâtiment, sans avoir à vous préoccuper de la présence d'obstacles sur votre chemin. (Portée : environ 30 m maximum)*³
- La « Virtualphones Technology »*⁴ (technologie téléphonique virtuelle) crée dans le casque un champ acoustique plus réaliste.
- Fonction de compression audio intégrée pour une écoute facile, même dans des conditions où le son augmente brutalement ou est réduit au niveau de chuchotements, en compressant la plage dynamique.
- Borne de raccordement numérique intégrée.
Le signal en direction de la borne DIGITAL IN est acheminé parallèlement, permettant ainsi une intégration facile dans votre système existant, sans nécessiter une reconfiguration de vos raccordements.
- La pile est automatiquement rechargée en plaçant le casque sur le processeur.
- Serre-tête à mécanisme auto-ajustable évitant à l'utilisateur d'avoir à régler sa taille.
- Fonction de mise sous tension et hors tension automatique permettant d'activer automatiquement le casque lorsque vous le mettez et de le désactiver lorsque vous le retirez.
- Alimentation par pile rechargeable nickel-hydrure métallique (fournie) ou piles alcalines (taille AA) disponibles dans le commerce.
- Afin de reproduire la qualité sonore des films cinématographiques, le casque fourni utilise des diaphragmes XD à longue course avec des transducteurs de 40 mm de large.

*1 La marque de commerce « SYNIC Intelligent Wireless » de Syncomm Technology Corp. désigne une technique de transmission numérique sans compression. Cette technique fait appel à une porteuse radio sur laquelle les signaux audio sont transmis avec un minimum de retard et en haute fidélité.

Le processeur ambiophonique numérique de ce système intègre les décodeurs Dolby Digital, Dolby Pro Logic II, DTS et MPEG-2 AAC.

*2 Fabriqué sous licence de Dolby Laboratories et de Digital Theater Systems, Inc.

Les termes « Dolby », « Pro Logic » et le logo « AAC », ainsi que le sigle double D sont des marques commerciales de Dolby Laboratories.

« DTS » et « DTS Virtual » sont des marques de commerce de Digital Theater Systems, Inc.

Numéro du brevet AAC

Brevet 5,848,391 ; 5,291,557 ; 5,451,954 ; 5,400,433 ; 5,222,189 ; 5,357,594 ; 5 752 225 ; 5,394,473 ; 5,583,962 ; 5,274,740 ; 5,633,981 ; 5 297 236 ; 4,914,701 ; 5,235,671 ; 07/640,550 ; 5,579,430 ; 08/678,666 ; 98/03037 ; 97/02875 ; 97/02874 ; 98/03036 ; 5,227,788 ; 5,285,498 ; 5,481,614 ; 5,592,584 ; 5,781,888 ; 08/039,478 ; 08/211,547 ; 5,703,999 ; 08/557,046 ; 08/894,844

*3 La distance de transmission varie selon les conditions d'utilisation.

*4 « Virtualphones Technology » est une marque déposée de Sony Corporation.

Inventaire des composants et des accessoires

Avant d'installer le système, vérifiez que tous les composants sont présents.

Processeur DP-RF6000 (1)

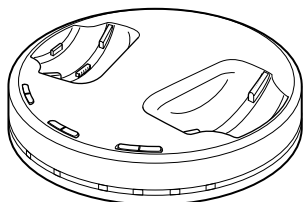

Casque stéréo sans fil MDR-RF6000 (1)



Adaptateur secteur (1)

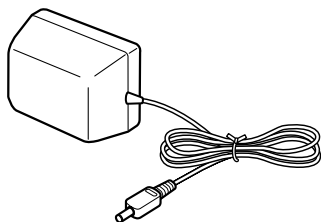

Pile rechargeable nickel-hydrure métallique BP-HP2000 (1)

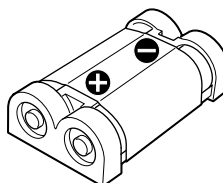

Câble de raccordement numérique optique
(type rectangulaire ↔ type rectangulaire) (1)

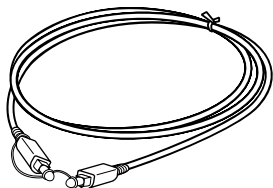

Position et fonctions des pièces

Face avant du processeur

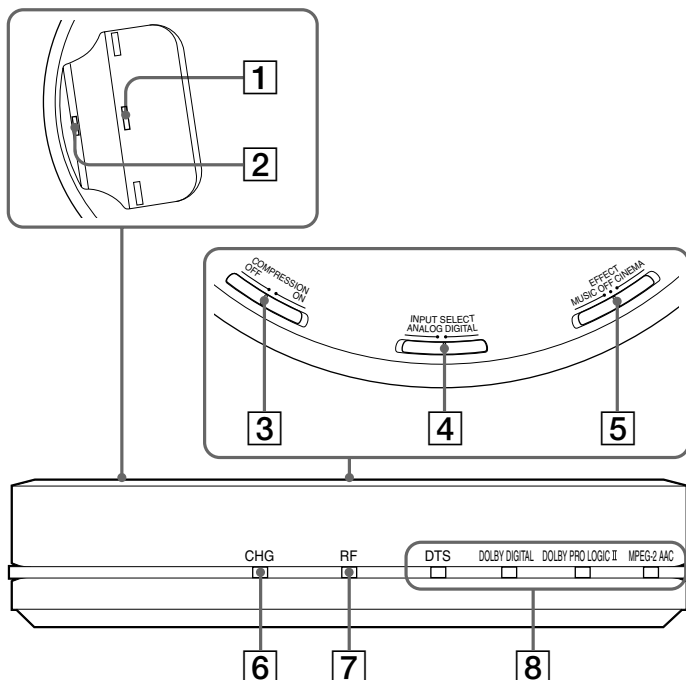

- 1 Broche de contact**
- 2 Levier de chargement**
- 3 Commutateur COMPRESSION**
(Pour plus de détails, reportez-vous à la page 20.)
- 4 Commutateur INPUT SELECT**
Faites glisser ce commutateur pour sélectionner la source d'entrée (DIGITAL/ANALOG).
- 5 Commutateur EFFECT**
(Pour plus de détails, reportez-vous à la page 19)
Faites glisser ce commutateur pour sélectionner le champ acoustique (MUSIC/OFF/CINEMA).
- 6 Témoin de chargement CHG**
S'allume en rouge pendant le chargement.
- 7 Témoin RF**
S'allume en bleu pendant l'émission de signaux de radiofréquence.
- 8 Témoin DECODE MODE**
(Pour plus de détails, reportez-vous à la page 20)

Face arrière du processeur

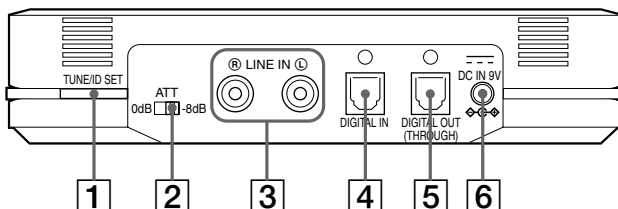

1 Touche TUNE/ID SET

(Reportez-vous aux pages 21 et 23 pour plus d'informations.)

Utilisez cette touche lorsque la réception se détériore ou lorsque vous utilisez un casque supplémentaire.

2 Commutateur ATT (atténuateur)

Réglez ce commutateur à « 0 dB » si le volume est trop faible pour une réception analogique. Normalement, ce commutateur doit être réglé à « - 8 dB ».

3 Prises LINE IN

(Pour plus de détails, reportez-vous à la page 16)

Branchez les prises de sortie audio de l'appareil audio ou vidéo (vendu séparément), tel qu'un magnétoscope ou un téléviseur sur ces prises.

4 Prise DIGITAL IN

(Pour plus de détails, reportez-vous à la page 15)

Raccordez un appareil DVD, un récepteur satellite numérique/téléviseur ou un autre composant numérique (vendu séparément) à cette prise.

5 Prise DIGITAL OUT

(Pour plus de détails, reportez-vous à la page 15)

L'intégrité du signal numérique des composants raccordés est maintenue après l'installation.

6 Prise DC IN 9V

Branchez l'adaptateur secteur fourni sur cette prise. (N'utilisez pas d'autre adaptateur secteur que celui fourni. L'utilisation de produits dont la polarité de fiche ou d'autres caractéristiques différent de celles de cet adaptateur peut entraîner des problèmes de fonctionnement).

Description des pièces du casque d'écoute

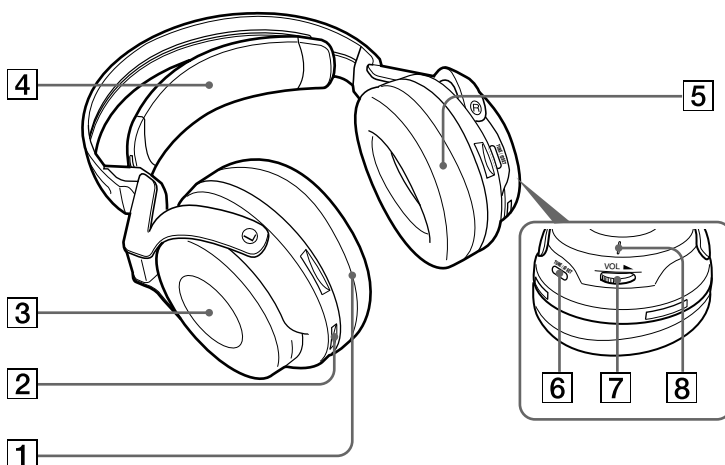

1 Oreillette (gauche)

2 Point de contact

3 Compartiment à piles

Ce compartiment est destiné uniquement à la pile rechargeable nickel-hydrure métallique (fournie) ou aux piles alcalines (taille AA) disponibles dans le commerce.

4 Serre-tête auto-ajustable

Le casque se met automatiquement sous tension lorsque vous le mettez.

5 Oreillette (droite)

6 Touche TUNE/ID SET

(Reportez-vous aux pages 21 et 23 pour plus de détails.)

Utilisez cette touche lorsque la réception se détériore ou lorsque vous utilisez un casque supplémentaire.

7 Commande VOL (volume)

Utilisez cette commande pour régler le volume.

8 Témoin d'alimentation POWER

Lorsque vous soulevez le serre-tête auto-ajustable, le témoin s'allume en bleu si la pile est suffisamment chargée.

Chargement de la pile rechargeable nickel-hydrure métallique fournie

La pile rechargeable nickel-hydrure métallique fournie est vide lorsque vous l'utilisez pour la première fois. Chargez-la avant de l'utiliser.
Pour charger le casque, placez-le sur le processeur.

Insertion de la pile rechargeable nickel-hydrure métallique fournie

- 1** Ouvrez le couvercle du compartiment à piles de l'écouteur gauche.

Le couvercle du compartiment à piles s'ouvre.

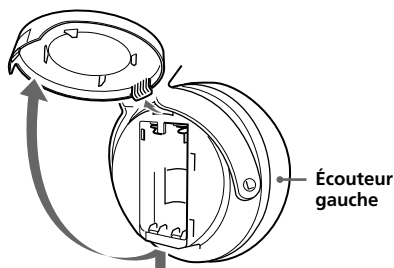

- 2** Insérez la pile nickel-hydrure métallique rechargeable fournie dans le compartiment à piles en faisant correspondre la borne \oplus de la pile avec le repère \oplus du compartiment.

N'essayez pas de recharger d'autres types de piles sur cet appareil.

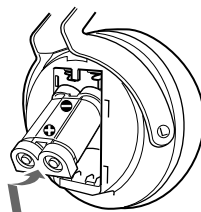

Remarque

Le compartiment à piles dispose d'un onglet situé sur le côté \ominus qui permet de maintenir la pile rechargeable en place. Commencez par insérer la borne \ominus lorsque vous installez la pile rechargeable.

- 3** Refermez le couvercle du compartiment à piles.

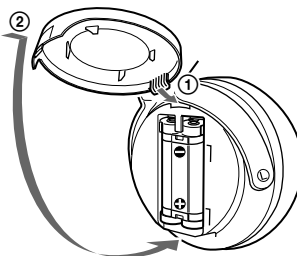

Chargement

- 1 Si votre adaptateur secteur est doté d'un interrupteur de marche/arrêt, réglez-le sur ON.

Le processeur est alimenté.

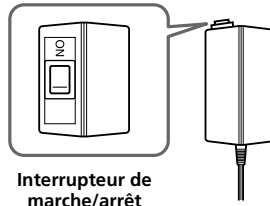

- 2 Raccordez l'adaptateur secteur fourni au processeur.

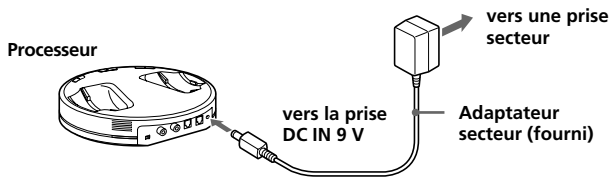

Remarques

- N'utilisez pas d'autre adaptateur secteur que celui qui vous a été fourni. L'utilisation d'adaptateurs secteur dont la polarité de fiche ou d'autres caractéristiques diffèrent de celles de cet adaptateur peut entraîner une panne de l'appareil.



- N'utilisez que l'adaptateur secteur fourni. Même les adaptateurs secteur dont la tension et la polarité de fiche sont les mêmes que celles de cet adaptateur risquent d'endommager l'appareil à cause de leur capacité électrique ou d'autres facteurs.

(Suite à la page suivante)

3 Placez le casque sur le processeur de sorte que le point de contact touche la broche de contact du processeur tout en vous assurant que le témoin CHG s'allume.

La pile est chargée entièrement en 3 heures environ (le témoin CHG s'éteint lorsque le chargement est terminé).

Lorsque vous placez le casque sur le processeur, veillez à le tenir avec les deux mains de sorte que les boîtiers des écouteurs droit et gauche restent horizontaux et placez le casque verticalement sur le processeur. Le levier de chargement s'enfonce alors et la broche de contact ressort. Lorsque la broche de contact du processeur rencontre le point de contact du casque, le témoin CHG s'allume.

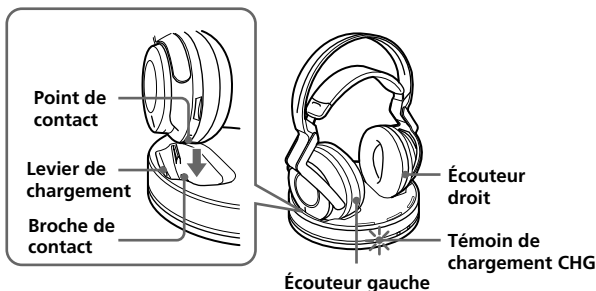

Si le témoin CHG ne s'allume pas

- Veillez à refermer le couvercle du compartiment à piles. La fonction de chargement de la pile n'est pas active lorsque le couvercle n'est pas fermé correctement.
- Vérifiez que les écouteurs droit et gauche du casque sont correctement posés sur le processeur.
- Le témoin ne s'allume pas si le point de contact du casque ne touche pas la broche de contact du processeur. En pareil cas, retirez le casque et placez-le de nouveau sur le processeur de sorte que le témoin s'allume.
- Assurez-vous que la pile rechargeable nickel-hydrure métallique fournie est installée dans le compartiment à piles. Il est impossible de recharger des piles sèches.
- Si la pile rechargeable est endommagée ou si les bornes \oplus et \ominus de la pile ne correspondent pas correctement à celles du compartiment à piles, le témoin CHG clignote.

Chargement de la pile du casque après utilisation

Après utilisation, placez le casque sur le processeur. Le témoin CHG s'allume et le témoin RF s'éteint, puis le chargement commence.

Étant donné que la minuterie intégrée détecte la fin du chargement (environ 3 heures), vous n'avez pas besoin de retirer le casque du processeur une fois le chargement terminé.

Remarques

- Le processeur se met automatiquement hors tension en cours de chargement de la pile.
- Pour votre sécurité, ce système est conçu pour charger uniquement les piles rechargeables fournies de type BP-HP2000. Notez que les autres types de piles rechargeables ne peuvent pas être chargées avec ce système.
- Si des piles sèches sont installées, elles ne peuvent pas être rechargées.
- N'essayez pas d'utiliser la pile rechargeable BP-HP2000 fournie avec d'autres appareils. Elle est conçue pour être utilisée exclusivement avec ce système.
- Effectuez le chargement à une température ambiante comprise entre 0 °C et 40 °C (entre 32 °F et 104 °F). Sinon, la pile risque de ne pas être entièrement chargée.
- Ne touchez pas la broche de contact du processeur. Si une broche de contact est encrassée, il est possible que la mise en charge ne fonctionne pas.
- La charge risque d'être incomplète si la broche de contact du processeur et le point de contact du casque sont poussiéreux. Essuyez-les avec un coton-tige, etc.

Charge et durée d'utilisation

Durée approximative de charge	Durée d'utilisation approximative*1
3 heures*2	7 heures*3

*1 à 1 kHz, sortie de 1 mW + 1 mW

*2 Nombre d'heures requises pour charger entièrement une pile vide

*3 La durée mentionnée peut varier selon la température ou les conditions d'utilisation.

Vérification de l'autonomie de la pile

Soulevez la bande auto-ajustable et vérifiez le témoin d'alimentation POWER situé sur le boîtier de l'écouteur droit. La pile est encore en état de marche lorsque le témoin s'allume en bleu.

Chargez la pile rechargeable ou installez des piles alcalines neuves si le témoin d'alimentation POWER ne s'allume pas.

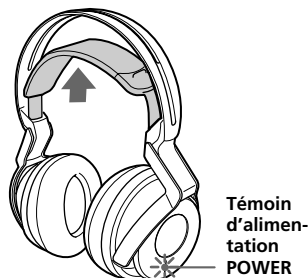

Remarque

La pile rechargeable nickel-hydrure métallique doit être remplacée lorsque sa durée d'utilisation est inférieure à la moitié du temps prévu, même après une charge complète. La pile rechargeable de type BP-HP2000 n'est pas disponible dans le commerce. Vous pouvez commander la pile dans le magasin où vous avez acheté cet appareil ou chez votre détaillant agréé Sony le plus proche.

Utilisation du casque avec des piles alcalines (vendues séparément)

Des piles alcalines (taille AA) disponibles dans le commerce peuvent également être utilisées pour alimenter le casque. Installez les piles comme indiqué dans la section « Insertion de la pile rechargeable nickel-hydrure métallique fournie » (page 10). Lorsque des piles sèches sont installées, la fonction de recharge des piles n'est pas activée.

Durée de vie de la pile

Pile	Durée approximative* ¹
Piles alcalines Sony LR6(SG)	5 heures* ²

*¹ à 1 kHz, sortie de 1 mW + 1 mW

*² La durée mentionnée ci-dessus peut varier selon la température ou les conditions d'utilisation.

Remarques concernant les piles

- Ne rechargez pas une pile sèche.
- Ne mettez pas la pile en contact avec des pièces de monnaie ou des objets métalliques. Celle-ci peut en effet produire de la chaleur si les bornes positives et négatives entrent accidentellement en contact avec les objets métalliques.
- Si vous n'utilisez pas l'appareil pendant un certain temps, retirez la pile pour éviter tout endommagement dû à une fuite ou à la corrosion.

Raccordement du système de casque d'écoute

Raccordement du processeur à des appareils numériques

Utilisez le câble de raccordement numérique optique fourni pour raccorder la prise de sortie numérique optique*¹ à un appareil DVD, un récepteur satellite numérique / téléviseur ou un autre appareil numérique*² à la prise DIGITAL IN (noire) du processeur. L'appareil audio et vidéo raccordé peut nécessiter un réglage pour une sortie numérique optique. Lisez le mode d'emploi de l'appareil raccordé.

Lorsque vous raccordez le processeur à un amplificateur audio/vidéo, etc., raccordez la prise DIGITAL OUT (rouge) et une prise d'entrée numérique optique externe à l'aide du câble de raccordement numérique optique (vendu séparément).

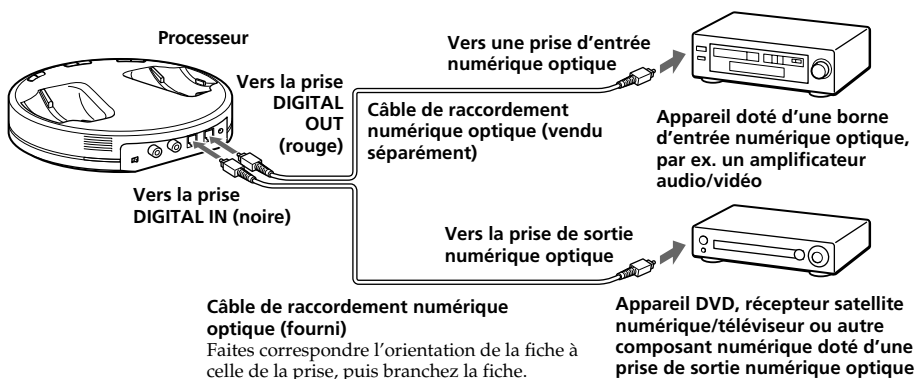

Remarques

- Le câble de raccordement numérique optique est un appareil de très haute précision sensible aux secousses et aux pressions externes. Par conséquent, faites attention lors du branchement et du débranchement de la fiche du câble.
- L'entrée numérique du processeur ne lit pas les fréquences d'échantillonnage de 96 kHz. Réglez la sortie numérique de l'appareil DVD à 48 kHz lorsque vous utilisez ce système. Des parasites peuvent être audibles lors de la réception d'un signal numérique de 96 kHz.

*¹ Si l'appareil raccordé supporte une sortie PCM uniquement, tous les effets de sons ambiophoniques seront traités par DOLBY PRO LOGIC II.

*² Nous ne pouvons garantir le fonctionnement de ce système en cas de raccordement à la prise de sortie numérique optique de votre ordinateur personnel.

(Suite à la page suivante)

DTS

- Un appareil DVD compatible DTS est nécessaire pour la lecture de disques DVD enregistrés au format audio DTS. (Pour plus de détails, reportez-vous au mode d'emploi de votre appareil DVD.)
- Lors de la lecture de CD enregistrés au format DTS, des parasites risquent de se produire pendant l'avance rapide ou le rembobinage. Ceci n'a rien d'anormal.
- Si la sortie numérique DTS est réglée à « OFF » sur l'appareil DVD, aucun son ne se fait entendre, même si la sortie DTS est sélectionnée dans le menu DVD.
- Il se peut qu'aucun son ne se fasse entendre lorsque le lecteur de DVD et cet appareil sont raccordés par une connexion analogique. Dans ce cas, utilisez une connexion numérique.

Câbles de raccordement (vendus séparément)

Utilisez le câble de raccordement numérique optique POC-15AB (mini-fiche ↔ fiche rectangulaire) pour raccorder la mini-prise de sortie numérique optique des lecteurs de DVD ou de CD portables ou d'autres appareils numériques à la prise DIGITAL IN.

Remarques sur le câble de raccordement numérique optique

- Ne faites pas tomber d'objets sur le câble de raccordement numérique optique et ne le soumettez pas à des chocs.
- Lorsque vous branchez ou débranchez le câble, tenez-le par la fiche.
- Assurez-vous que les extrémités du câble de raccordement numérique optique restent propres. Si de la poussière s'accumule sur les extrémités du câble, son efficacité risque de diminuer.
- Lorsque vous rangez le système, placez le protège-fiche sur la fiche et ne pliez pas le câble de raccordement numérique optique avec un rayon inférieur à 25 mm (1 pouce).

Le rayon de pliage du câble de raccordement numérique optique ne doit pas être inférieur à 25 mm (1 pouce).

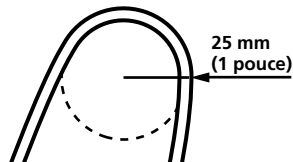

Raccordement du processeur à des appareils analogiques

Utilisez un cordon audio (vendu séparément) pour raccorder les prises de sortie audio du magnétoscope, du téléviseur ou d'autres appareils aux prises LINE IN (L/R) du processeur.

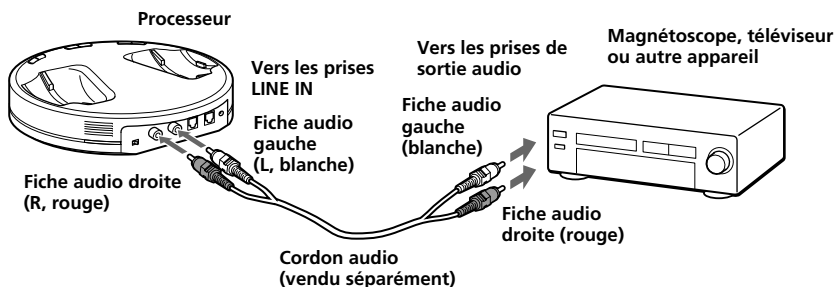

Câbles de raccordement (vendus séparément)

Pour raccorder une mini-prise stéréo (prise de sortie de ligne ou prise de casque d'écoute) à une prise LINE IN, utilisez le câble (mini-fiche stéréo ↔ prise à broche × 2).



Dans ce cas, réglez le volume du lecteur à un niveau moyen. Des parasites peuvent se produire si le volume du lecteur est réglé trop bas.

Réglage du volume d'entrée

Si le volume est bas lorsque vous utilisez une connexion analogique, réglez le commutateur ATT (atténuateur) sur « 0 dB ».

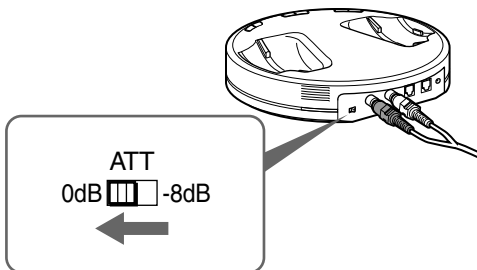

Réglage	Appareils raccordés
0 dB	Téléviseur, appareils portables et autres appareils à faible niveau de sortie
-8 dB	Autres appareils (réglages initiaux)

Remarques

- Baissez le volume avant de régler le commutateur ATT.
- Si le son reçu par les prises LINE IN est déformé (il peut arriver que des parasites se fassent entendre en plus du son émis), réglez le commutateur ATT sur « -8 dB ».

Écoute du son provenant d'un appareil raccordé

Avant de commencer à utiliser l'appareil, lisez la section « Raccordement du système de casque d'écoute » (pages 15 à 17) et effectuez les raccordements appropriés.

1 Mettez sous tension l'appareil raccordé au processeur.

Appareil DVD, récepteur satellite numérique/téléviseur ou autre appareil audio et vidéo

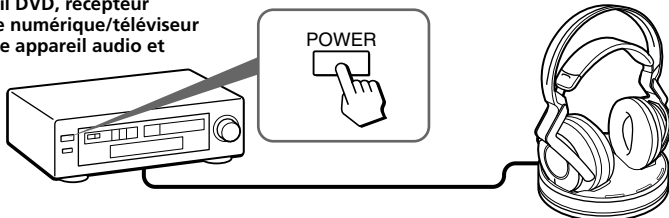

2 Retirez le casque du processeur.

Le processeur s'allume automatiquement et le témoin RF clignote pendant environ 5 secondes. Le processeur détecte automatiquement la fréquence optimale pour la transmission en fonction des conditions ambiantes. Le témoin RF s'allume lorsque l'émission du processeur commence. Le témoin DECODE MODE s'allume ensuite, selon le signal audio reçu par l'appareil audio et vidéo raccordé et le réglage du commutateur EFFECT.

Système du signal de transmission

Cet appareil utilise un système de transmission propriétaire utilisant la fréquence 2,4 GHz.

Vous pouvez profiter des sons non compressés avec ce système sans fil.

3 Mettez le casque.

Le témoin d'alimentation POWER s'allume en bleu et le casque s'allume automatiquement.

Veillez à placer l'écouteur droit sur votre oreille droite et l'écouteur gauche sur votre oreille gauche selon un angle correct pour que la fonction de mise sous tension et hors tension automatique fonctionne. Le son est audible dans le casque environ 3 secondes après la mise en place du casque.

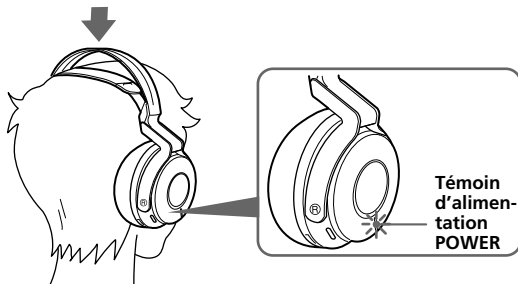

- 4** Faites glisser le commutateur **INPUT SELECT** pour sélectionner l'appareil que vous souhaitez écouter.

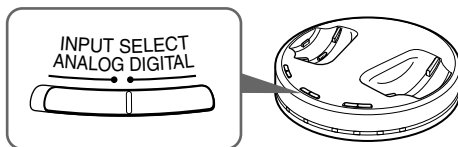

Position du commutateur	Source sonore sélectionnée
DIGITAL	Son de l'appareil raccordé à la prise DIGITAL IN
ANALOG	Son de l'appareil raccordé à la prise LINE IN

Remarque

Pour écouter des sources sonores doubles (MAIN/SUB), raccordez l'appareil aux prises LINE IN, puis sélectionnez la source sonore que vous souhaitez écouter sur le lecteur, le téléviseur ou tout autre appareil.

- 5** Lancez la lecture sur l'appareil sélectionné à l'étape 4.
- 6** Faites coulisser le commutateur pour sélectionner le champ acoustique de votre choix, **EFFECT** ou **COMPRESSION**.

Commutateur EFFECT

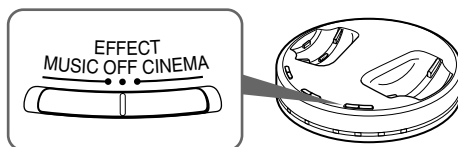

Position du commutateur	Champ acoustique et source sonore appropriée
OFF	Lecture normale du casque.
CINEMA	Reproduit un son ambiophonique semblable à celui d'une salle de cinéma. Ce mode convient aux sources sonores des films.
MUSIC	Reproduit un son ambiophonique semblable à celui d'une salle de concert dotée d'une bonne acoustique. Ce mode convient aux sources musicales.

Remarque

Le volume du casque peut varier selon le signal d'entrée et le réglage du commutateur EFFECT.

(Suite à la page suivante)

Commutateur COMPRESSION

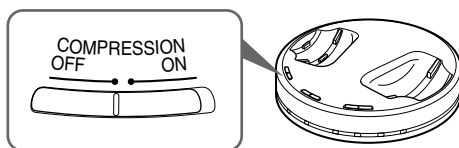

Position du commutateur Effet de lecture

OFF	Lorsque le commutateur EFFECT est activé, le mode sonore bascule sur l'effet sélectionné.
ON	Cette fonction maintient le niveau général de la programmation : les sons très puissants sont atténués tandis que les sons plus doux (dialogues, etc.) sont accentués.

Illustration du processus de compression

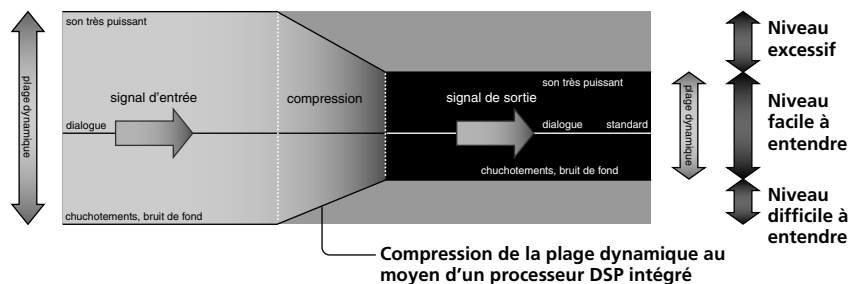

Témoins DECODE MODE

Le processeur identifie automatiquement le format du signal audio transmis et le témoin correspondant s'allume. Choisissez un mode entre Dolby Digital, DTS, MPEG-2 AAC, etc., pour le son sur l'appareil raccordé (appareil DVD, récepteur satellite numérique/téléviseur, etc.).

- DOLBY DIGITAL : signal d'entrée enregistré au format DOLBY DIGITAL.
- DOLBY PRO LOGIC II : signal d'entrée analogique, signal PCM d'entrée numérique ou signal Dolby Digital à 2 voies traité par DOLBY PRO LOGIC II.
(Si le champ acoustique est réglé sur « OFF », il n'est pas traité par DOLBY PRO LOGIC II.)
- DTS : signal d'entrée enregistré au format DTS.
- MPEG-2 AAC : signal d'entrée enregistré au format MPEG-2 AAC.

Remarque

Si l'appareil raccordé à la prise DIGITAL IN n'est pas en cours de lecture (avance rapide ou rebobinage, etc.), le témoin DECODE MODE peut ne pas s'allumer correctement.

7 Réglez le volume.

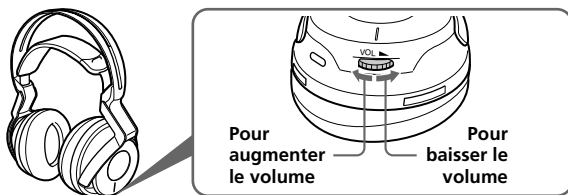

Remarques

- Lorsque vous regardez des films, veillez à ne pas trop augmenter le volume pendant les scènes calmes. Lors de la scène bruyante suivante, le son pourrait endommager votre ouïe.
- Il est possible que des parasites soient audibles si vous débranchez l'adaptateur secteur du processeur avant de retirer le casque.

Période de transition entre les modes

Lorsque vous appuyez sur les touches du processeur pour changer de mode, le temps de transition entre les modes peut varier. Ce phénomène est dû aux différences de contrôle du système entre les modes.

Le casque s'éteint automatiquement lorsque vous le retirez — Fonction automatique de mise sous tension/ hors tension

Ne tirez pas sur le serre-tête auto-ajustable lorsque vous n'utilisez pas le casque, ceci consomme l'énergie des piles.

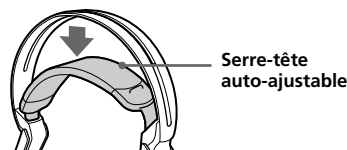

Si un bip est émis par le casque

Un bip répété est émis si les conditions de réception se détériorent lorsque le casque se trouve en dehors de la zone de transmission du signal ou lorsqu'un autre appareil utilisant la fréquence 2,4 GHz ou un micro-onde génère des interférences. Si le bip sonore ne s'interrompt pas alors que vous vous rapprochez du processeur, laissez le processeur détecter à nouveau la fréquence optimale pour la transmission, en suivant la procédure ci-dessous.

1 Appuyez une fois sur TUNE/ID SET sur le processeur.

Le témoin RF clignote et le processeur détecte la fréquence optimale automatiquement. Une fois la détection terminée, le témoin RF s'allume et l'émission commence.

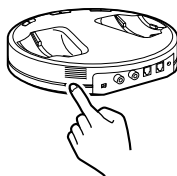

2 Appuyez une fois sur TUNE/ID SET sur le casque.

Le casque détecte automatiquement la fréquence du processeur. Le bip sonore s'interrompt lorsque le casque commence à recevoir des signaux.



(Suite à la page suivante)

Zone de transmission du signal de radiofréquence

La zone de transmission du signal de radiofréquence approximative à partir du processeur est de 30 m maximum.

Le processeur détecte automatiquement la fréquence optimale lorsque le casque est retiré de ce dernier. Il est possible que le son soit coupé si le casque se trouve en dehors de la zone de transmission du signal de radiofréquence ou si les conditions de réception se détériorent. En pareil cas, rapprochez-vous du processeur ou appuyez sur TUNE/ID SET sur le processeur et le casque pour qu'ils détectent à nouveau la fréquence optimale. Reportez-vous à la section « Si un bip est émis par le casque » (page 21) pour savoir comment détecter la fréquence optimale.

Remarques

- Étant donné que ce système émet des signaux à 2,4 GHz, le son risque d'être interrompu si des interférences se produisent. Ceci est dû aux caractéristiques des signaux de radiofréquence et ne constitue aucunement un défaut de fonctionnement.
- Le son entendu dans le casque peut varier selon la position du processeur et les conditions ambiantes. Il est conseillé de placer le processeur à l'endroit offrant la meilleure clarté sonore.
- Le son peut être interrompu si le processeur est utilisé en présence d'un autre appareil sans fil utilisant la fréquence 2,4 GHz ou d'un four à micro-ondes.

Si aucun signal audio n'est reçu pendant 5 minutes

L'émission des signaux de radiofréquence à partir du processeur cesse automatiquement si aucun signal audio n'est reçu pendant 5 minutes. Les signaux de radiofréquence sont émis automatiquement lorsque la réception d'un signal audio reprend. L'émission de signaux de radiofréquence peut s'arrêter lorsqu'un son extrêmement faible est émis pendant environ 5 minutes. Dans ce cas, augmentez le volume de l'appareil audio et vidéo raccordé et baissez le volume du casque. Si un appareil raccordé aux prises LINE IN émet des parasites, l'émission du signal de radiofréquence peut ne pas s'arrêter.

Conseil

Si l'émission de signaux de radiofréquence à partir du processeur est interrompue lorsqu'un signal audio n'est pas émis pendant 5 minutes, les signaux de radiofréquence sont émis automatiquement lorsque la réception d'un signal audio reprend.

Le témoin RF clignote et le processeur détecte la fréquence optimale pour la transmission. Si la fréquence de transmission change après que le témoin RF s'allume et qu'aucun son n'est audible, appuyez une fois sur TUNE/ID SET sur le casque et effectuez le réglage sur la nouvelle fréquence.

Remarques

- Utilisez le casque à l'intérieur de la zone de transmission des signaux de radiofréquence (voir la section « Zone de transmission du signal de radiofréquence »).
- L'effet de son ambiophonique peut ne pas être obtenu à partir de sources sonores ne comprenant pas d'élément vidéo, telles que des CD audio.
- Ce système simule le niveau moyen de HRTF* commun à la plupart des personnes. Cependant, comme le niveau de HRTF varie selon la personne, l'effet peut varier d'une personne à une autre.

* Head Related Transfer Function

Utilisation de casques supplémentaires

Grâce à ce système, plusieurs personnes peuvent profiter du son ambiophonique sans fil en même temps en utilisant des casques MDR-RF6000 sans fil supplémentaires (vendus séparément).

Rechargez les casques supplémentaires avec le processeur de ce système.

* Le nombre de casques pouvant être utilisés dans la zone de transmission des signaux de radiofréquence est illimité.

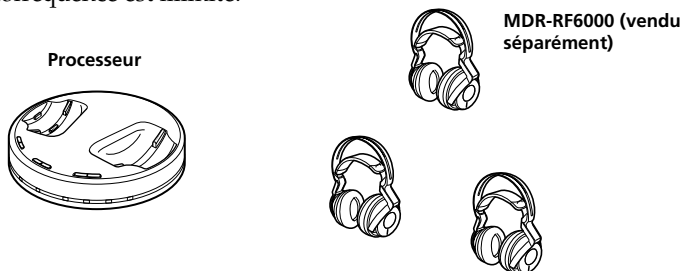

Remarques

- Le processeur se met automatiquement hors tension en cours de chargement. Retirez ces casques du processeur lorsque vous utilisez d'autres casques.
- Cet appareil n'est pas compatible avec des casques autres que le MDR-RF6000, car ce système utilise une zone de transmission numérique sans fil propriétaire de 2,4 GHz.

Si vous utilisez des casques supplémentaires

Chaque processeur possède son propre numéro d'identification. Si vous utilisez des casques MDR-RF6000 sans fil supplémentaires (vendus séparément), veillez à régler le numéro d'identification du processeur à celui du casque sans quoi le casque ne fonctionnera pas.

1 Retirez le casque du processeur.

Le processeur se met automatiquement sous tension.

2 Mettez le casque.

Le casque se met automatique sous tension.

Remarque

Chargez la pile des casques supplémentaires avant de définir leur numéro d'identification ou utilisez des piles alcalines (taille AA) disponibles dans le commerce.

3 Appuyez sur la touche TUNE/ID SET et maintenez-la enfoncée sur le processeur et sur le casque simultanément pendant plus de 3 secondes.

Un bip sonore est émis plusieurs fois par le casque et le réglage du numéro d'identification commence. Lorsque le son se transforme en un bip continu, le numéro d'identification est défini pour le casque.

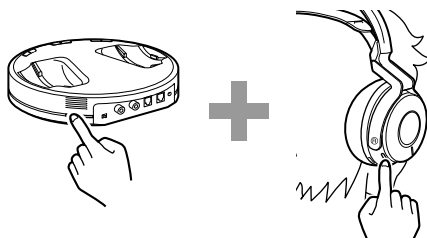

Remplacement des oreillettes

Les oreillettes peuvent être remplacées. Si les oreillettes deviennent sales ou si elles sont usées, remplacez-les tel qu'indiqué dans l'illustration ci-dessous. Les oreillettes ne sont pas disponibles dans le commerce. Commandez ces oreillettes dans le magasin où vous avez acheté cet appareil ou chez votre détaillant agréé Sony le plus proche.

1 Retirez la vieille oreillette en tirant dessus.

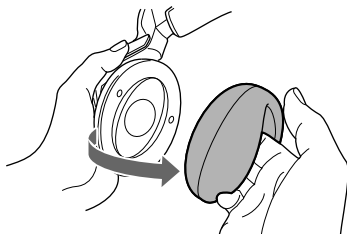

2 Placez la nouvelle oreillette autour du boîtier de l'écouteur.

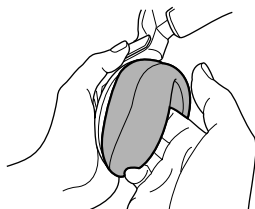

Dépannage

Si vous rencontrez un problème pendant l'utilisation de ce système de casque d'écoute, vérifiez la liste ci-dessous. Si le problème persiste, consultez votre revendeur Sony.

Symptôme	Cause et solution
Aucun son	<ul style="list-style-type: none">➔ Vérifiez le branchement entre le processeur et l'appareil audio/vidéo.➔ Vérifiez que le signal n'est pas entré sur la prise de sortie numérique par erreur lorsqu'une entrée numérique est sélectionnée.➔ Vérifiez que la sortie numérique optique de l'appareil audio/vidéo raccordé est réglée sur « ON » lors de la sélection d'une entrée numérique.➔ Mettez sous tension l'appareil audio/vidéo raccordé au processeur et démarrez la lecture.➔ Vérifiez que le commutateur INPUT SELECT du processeur est réglé sur l'appareil que vous souhaitez écouter.➔ Si vous raccordez le processeur sur un appareil audio/vidéo à l'aide des prises du casque, augmentez le volume de l'appareil audio/vidéo raccordé.➔ Assurez-vous que vous portez le casque correctement.➔ Augmentez le volume du casque.➔ Le témoin d'alimentation POWER du casque s'éteint.<ul style="list-style-type: none">• Chargez la pile rechargeable si elle est faible ou remplacez les piles alcalines par des piles neuves. Si le témoin d'alimentation POWER reste éteint après avoir chargé la pile, apportez votre casque chez un détaillant Sony.➔ Vous essayez de lire une plage audio DTS sur un appareil DVD qui n'est pas compatible avec le format DTS.<ul style="list-style-type: none">• Utilisez un appareil DVD pouvant lire les enregistrements au format DTS ou sélectionnez une plage audio Dolby Digital ou PCM.➔ Vous lisez un disque DVD enregistré au format DTS alors que la sortie numérique DTS de l'appareil DVD (y compris les consoles de jeux) est réglée à « OFF ».<ul style="list-style-type: none">• Reportez-vous au mode d'emploi de votre appareil DVD et réglez la sortie numérique DTS à « ON ».➔ Vous lisez un disque DVD enregistré au format DTS alors que l'appareil DVD (y compris les consoles de jeux) et le processeur utilisent une connexion analogique.<ul style="list-style-type: none">• Utilisez une connexion numérique. (Il est possible que l'appareil DVD n'émette pas les sons analogiques).➔ Le numéro d'identification du processeur n'est pas défini pour les casques supplémentaires.➔ Les casques supplémentaires sont en cours de charge.<ul style="list-style-type: none">• Retirez les casques supplémentaires du processeur.

(Suite à la page suivante)

Symptôme	Cause et solution
Son déformé ou intermittent (parfois accompagné de parasites)	<ul style="list-style-type: none"> ➔ Chargez la pile rechargeable si elle est faible ou remplacez les piles alcalines par des piles neuves. Si le témoin d'alimentation POWER reste éteint après avoir chargé la pile, apportez votre casque chez un détaillant Sony. ➔ Vérifiez si un appareil sans fil utilisant la fréquence 2,4 GHz ou un four à micro-ondes se trouve à proximité. ➔ Changez la position du processeur. ➔ Lorsqu'une entrée analogique est sélectionnée, réglez le commutateur ATT du processeur sur « -8 dB ». ➔ Si vous raccordez le processeur sur un appareil audio/vidéo à l'aide des prises du casque, baissez le volume de l'appareil audio/vidéo raccordé. ➔ Lorsque vous utilisez des sources audio au format DTS, réglez le commutateur EFFECT du processeur sur le mode « CINEMA » ou « MUSIC » (page 19, 20).
Son faible	<ul style="list-style-type: none"> ➔ Lorsqu'une entrée analogique est sélectionnée, réglez le commutateur ATT du processeur sur « 0 dB ». ➔ Si vous raccordez le processeur sur un appareil audio/vidéo à l'aide des prises du casque, augmentez le volume de l'appareil audio/vidéo raccordé. ➔ Augmentez le volume du casque.
Bruit de fond important	<ul style="list-style-type: none"> ➔ Vérifiez si un appareil sans fil utilisant la fréquence 2,4 GHz ou un four à micro-ondes se trouve à proximité. ➔ Si vous raccordez le processeur sur un appareil audio/vidéo à l'aide des prises du casque, augmentez le volume de l'appareil audio/vidéo raccordé. ➔ Chargez la pile rechargeable si elle est faible ou remplacez les piles alcalines par des piles neuves. Si le témoin d'alimentation POWER reste éteint après avoir chargé la pile, apportez votre casque chez un détaillant Sony.
Le son est coupé	<ul style="list-style-type: none"> ➔ Le processeur cesse d'émettre des signaux si aucun signal n'est transmis dans un délai de 5 minutes. • Réglez le commutateur ATT du processeur sur « 0 dB ». • Si vous raccordez le processeur à un appareil audio/vidéo à l'aide des prises du casque, augmentez le volume de l'appareil audio/vidéo raccordé.
L'effet de son ambiophonique n'est pas disponible	<ul style="list-style-type: none"> ➔ Réglez le commutateur EFFECT du processeur sur le mode « CINEMA » ou « MUSIC » (page 19, 20). ➔ La plage audio en cours de lecture ne comporte pas de signal multicanal. <ul style="list-style-type: none"> • L'effet ambiophonique ne fonctionne pas pour les sources sonores monaurales.
Le témoin DOLBY DIGITAL ne s'allume pas	<ul style="list-style-type: none"> ➔ La sortie numérique audio de l'appareil DVD (y compris les consoles de jeux) est peut-être réglée à « PCM ». <ul style="list-style-type: none"> • Reportez-vous au mode d'emploi fourni avec l'appareil DVD, puis modifiez le réglage (par exemple « Dolby Digital/PCM » ou « Dolby Digital ») pour pouvoir utiliser l'appareil DVD avec des appareils dotés de décodeurs Dolby Digital intégrés. ➔ Les signaux de lecture ne sont pas enregistrés au format Dolby Digital. ➔ La partie audio du chapitre en cours de lecture n'est pas au format Dolby Digital.

Symptôme	Cause et solution
Le témoin DOLBY PRO LOGIC II ne s'allume (on word - same line)	<ul style="list-style-type: none"> ➔ Réglez le commutateur EFFECT du processeur sur « OFF ». ➔ Aucun signal d'entrée analogique, signal PCM d'entrée numérique, signal Dolby Digital à deux voies ou signal MPEG-2 AAC à deux voies n'est transmis.
Le témoin DOLBY PRO LOGIC II s'allume	<ul style="list-style-type: none"> ➔ Le commutateur EFFECT du processeur est réglé sur le mode « CINEMA » ou « MUSIC ». ➔ Un signal d'entrée analogique, un signal PCM d'entrée numérique, un signal Dolby Digital à deux voies ou un signal MPEG-2 AAC à deux voies est transmis.
Le témoin DTS ne s'allume (on word - same line)	<ul style="list-style-type: none"> ➔ La sortie numérique DTS de l'appareil DVD (y compris les consoles de jeux) est réglée à « OFF ». • Reportez-vous au mode d'emploi de votre appareil DVD et réglez la sortie numérique DTS à « ON ». ➔ Les signaux de lecture ne sont pas enregistrés au format DTS. ➔ La partie audio du chapitre en cours de lecture n'est pas au format DTS. ➔ L'appareil DVD n'est pas compatible avec le format DTS. <ul style="list-style-type: none"> • Utilisez un appareil DVD compatible avec le format DTS.
Le témoin MPEG-2 AAC ne s'allume pas	<ul style="list-style-type: none"> ➔ Les signaux de lecture ne sont pas enregistrés au format MPEG-2 AAC.
Impossible de charger la pile rechargeable	<ul style="list-style-type: none"> ➔ Vérifiez si le témoin CHG s'allume. Dans le cas contraire, placez correctement le casque sur le processeur, de sorte que le témoin CHG s'allume. ➔ Des piles sèches sont installées. <ul style="list-style-type: none"> • Insérez la pile rechargeable nickel-hydrure métallique fournie. ➔ Des piles rechargeables autres que celles fournies sont installées. <ul style="list-style-type: none"> • Insérez la pile rechargeable nickel-hydrure métallique fournie. ➔ La broche de contact du casque et le point de contact du processeur sont poussiéreux. <ul style="list-style-type: none"> • Essayez-les avec un coton-tige, etc.
Le témoin CHG clignote.	<ul style="list-style-type: none"> ➔ Les bornes ⊕ et ⊖ de la pile rechargeable ne correspondent pas correctement à celles du compartiment à piles. <ul style="list-style-type: none"> • Insérez la pile rechargeable en respectant la polarité. ➔ La pile rechargeable est endommagée. <ul style="list-style-type: none"> • Remplacez-la par une pile neuve. La pile rechargeable de type BP-HP2000 n'est pas disponible dans le commerce. Vous pouvez commander la pile dans le magasin où vous avez acheté cet appareil ou chez votre détaillant agréé Sony le plus proche.
La transmission du signal de radiofréquence ne s'interrompt pas (lorsque le commutateur INPUT SELECT du processeur est réglé à « ANALOG »).	<ul style="list-style-type: none"> ➔ Des parasites sont émis par l'appareil analogique raccordé. <ul style="list-style-type: none"> • Débranchez l'appareil analogique raccordé ou réglez le commutateur INPUT SELECT du processeur sur « DIGITAL » et assurez-vous que la lecture de l'appareil raccordé à la prise DIGITAL IN est arrêtée.

(Suite à la page suivante)

Symptôme	Cause et solution
Aucun signal ne provient de la sortie optique numérique	<ul style="list-style-type: none"> ➔ Le processeur n'est pas alimenté. <ul style="list-style-type: none"> • Raccordez le processeur à une source d'alimentation. ➔ Aucun son n'est émis pendant la lecture par l'appareil numérique externe raccordé à la prise d'entrée optique. <ul style="list-style-type: none"> • Vérifiez que l'appareil externe est en cours de lecture.
Il est impossible de sélectionner un son bilingue lors de l'utilisation d'une entrée numérique. (Les sources sonores MAIN et SUB peuvent être écoutées en même temps.)	<ul style="list-style-type: none"> ➔ Raccordez la sortie analogique à la prise LINE IN et sélectionnez le son sur l'appareil raccordé.
Un bip sonore répété est audible.	<ul style="list-style-type: none"> ➔ Le casque ne reçoit pas le signal du processeur. <ul style="list-style-type: none"> • Déplacez-vous à l'intérieur de la zone de transmission du signal de radiofréquence. • Vérifiez le raccordement du processeur, de l'adaptateur secteur et de la prise murale. • Vérifiez si un appareil sans fil utilisant la fréquence 2,4 GHz ou un four à micro-ondes se trouve à proximité du processeur et du casque. • Changez la position du processeur. ➔ Aucun signal audio n'est reçu pendant environ 5 minutes et les signaux de radiofréquence ne sont pas transmis. <ul style="list-style-type: none"> • Captez le signal audio avec le processeur et appuyez une fois sur TUNE/ID SET sur le casque. ➔ Les casques supplémentaires sont en cours de charge. <ul style="list-style-type: none"> • Retirez les casques supplémentaires du processeur.
D'autres appareils (réseau LAN sans fil, téléphone sans fil, etc.) utilisant la fréquence 2,4 GHz sont inutilisables à proximité du processeur.	<ul style="list-style-type: none"> ➔ Si le réseau LAN sans fil utilise la fréquence 2,4 GHz, changez le canal. Si possible, utilisez la fréquence 5 GHz. ➔ Éloignez le processeur d'au moins 2 m (6,6 pi) des autres appareils (réseau LAN sans fil, téléphone sans fil, etc.) utilisant la fréquence 2,4 GHz. ➔ Lorsque d'autres appareils (réseau LAN sans fil, téléphone sans fil, etc.) utilisant la fréquence 2,4 GHz sont utilisés, appuyez une fois sur la touche TUNE/ID SET du processeur, puis une fois sur la touche TUNE/ID SET du casque. <p>Le processeur détecte automatiquement la fréquence optimale pour la transmission et la règle.</p> <p>Si le problème n'est pas résolu, recommencez la procédure ci-dessus.</p>

Précautions d'utilisation

Sécurité

- Ne faites pas tomber le processeur ou le casque, ne les heurtez pas et ne leur faites pas subir de chocs violents. Ceci pourrait endommager le produit.
- Ne démontez pas le système et n'essayez pas d'en ouvrir quelque partie que ce soit.

Sources d'alimentation et rangement

- Si vous prévoyez de ne pas utiliser le système pendant une période prolongée, veillez à débrancher l'adaptateur secteur de la prise murale. Lorsque vous le débranchez, tenez l'adaptateur secteur par la fiche. Ne tirez pas sur le cordon.
- N'entreposez pas le système dans un emplacement :
 - exposé à la lumière directe du soleil, à proximité d'un chauffage ou dans tout autre endroit dont la température est très élevée ;
 - poussiéreux ;
 - instable ou sur une surface inclinée ;
 - sujet à d'importantes vibrations ;
 - très humide, par exemple une salle de bain.

Casque

Respectez votre entourage

Lorsque le volume est trop élevé, le son est audible même pour ceux qui ne portent pas le casque. Ne montez pas trop le volume afin de ne pas déranger les gens qui se trouvent autour de vous.

Dans des endroits bruyants, la première réaction est généralement d'augmenter le volume. Cependant, par souci de sécurité, il est conseillé de le maintenir à un niveau vous permettant d'entendre les sons alentours.

Nettoyage

Utilisez un chiffon doux légèrement imbibé d'une solution détergente douce. N'utilisez pas de solvants tels que des diluants, de l'essence ou de l'alcool qui pourraient endommager la surface de l'appareil.

L'appareil est défectueux

- Si l'appareil se brise ou qu'un corps étranger pénètre à l'intérieur, mettez immédiatement l'appareil hors tension et consultez votre détaillant Sony.
- Lorsque vous apportez le système chez votre détaillant, apportez le casque et le processeur.

Spécifications

Processeur ambiophonique numérique (DP-RF6000)

Fonctions de décodeur	Dolby Digital Dolby Pro Logic II DTS MPEG-2 AAC
Fonction de son virtuel	OFF CINEMA MUSIC
Fonction de compression	OFF ON
Système de modulation	DSSS
Fréquence de l'onde porteuse	2,412 – 2,462 GHz
Portée de transmission	Environ 30 m (100 pi) maximum
Réponse en fréquence	12 – 22 000 Hz (entrée numérique, fréquence d'échantillonnage de 48 kHz)
Taux de distorsion	1 % ou moins (1 kHz)
Entrées audio	Entrée numérique optique (type rectangulaire) × 1 Entrée analogique (prise à broches gauche et droite) × 1
Sortie audio	Sortie numérique optique (type rectangulaire) × 1
Alimentation	9 V CC (de l'adaptateur secteur fourni)
Dimensions	Environ 182 × 38 × 182 mm (7 1/4 × 1 1/2 × 7 1/4 po) (l/h/p)
Masse	Environ 345 g (12,17 oz)

Casque stéréo sans fil (MDR-RF6000)

Fréquences de lecture	12 – 22 000 Hz
Alimentation	Pile rechargeable nickel-hydrure métallique (fournie) ou piles alcalines (taille AA) disponibles dans le commerce
Masse	Environ 360 g (12,7 oz) (y compris la pile rechargeable nickel-hydrure métallique fournie)

Accessoires fournis

- Adaptateur secteur (9 V) (1)
- Pile rechargeable nickel-hydrure métallique BP-HP2000 (2 100 mAh) (1)
- Câble de raccordement numérique optique (mini-fiche optique rectangulaire ↔ mini-fiche optique rectangulaire 1,5 m) (1)
- Mode d'emploi (ce manuel) (1)

Accessoires recommandés

- Câble de raccordement numérique optique POC-15AB (1,5 m) (mini-fiche ↔ fiche rectangulaire)

La conception et les spécifications sont sujettes à modification sans préavis.

ADVERTENCIA

Para reducir el riesgo de incendio o electrocución, no exponga el aparato a la lluvia o a la humedad.

Para evitar descargas eléctricas, no abra la unidad. En caso de avería, solicite los servicios de personal cualificado.

Para clientes en EE UU. y Canadá

RECICLADO DE BATERÍAS DE NÍQUEL-HIDRURO METALICO

Las baterías de níquel-hidruro metalico son reciclables.

Usted podrá ayudar a conservar el medio ambiente devolviendo las baterías usadas al punto de reciclaje mas cercano.



Para más información sobre el reciclado de baterías, llame al número gratuito 1-800-822-8837, o visite <http://www.rbrc.org/>

Precaución:

No utilice baterías de níquel-hidruro metalico dañadas o con fugas.

Índice

Características principales	4
Comprobación de componentes y accesorios	6
Ubicación y función de las piezas	7
Panel frontal del procesador	7
Panel trasero del procesador	8
Descripción de las piezas de los auriculares	9
Carga de la pila recargable de hidruro de níquel-metal suministrada	10
Inserción de la pila recargable de hidruro de níquel-metal suministrada	10
Carga	11
Comprobación de la energía de la pila	13
Uso de los auriculares con pilas alcalinas (vendidas por separado)	14
Conexión del sistema de auriculares	15
Conexión del procesador a componentes digitales	15
Conexión del procesador a componentes analógicos	16
Escuchar el sonido de un componente conectado	18
Uso de auriculares adicionales	23
Sustitución de las almohadillas de los auriculares	24
Solución de problemas	25
Precauciones	29
Especificaciones	30

ES

Características principales

MDR-DS6000 es un sistema de auriculares de sonido envolvente digital que utiliza una transmisión*1 digital inalámbrica de 2,4 GHz. Podrá disfrutar de un sonido envolvente multicanal mediante auriculares con sólo conectar el procesador de sonido envolvente digital a una unidad de DVD o a un receptor de satélite/televisión digital, etc. a través del cable óptico de conexión digital suministrado.

- Compatibilidad del sistema MDR-DS6000 con gran variedad de formatos de audio. Compatible con los formatos Dolby Digital*2, Dolby Pro Logic II*2, DTS*2 y MPEG-2 AAC*2.

(Capaz de reproducir soportes identificados como "Dolby Digital Surround EX" y "DTS-ES".)

- Auriculares inalámbricos con un sistema digital de transmisión por radiofrecuencia resistente al ruido externo y a las interferencias, que reproduce el sonido transmitido sin compresión alguna.
- Transmisión inalámbrica significa que puede utilizar los auriculares en interiores sin preocuparse por la presencia de ningún obstáculo. (Alcance: hasta aprox. 30 m)*3
- La tecnología superior "Virtualphones Technology"*4 crea un campo de sonido envolvente dentro de los auriculares con una presencia realista.
- Función integrada de compresión de audio que comprime el rango dinámico para ofrecer la máxima calidad en todo tipo de sonidos, desde susurros hasta estallidos.
- Digital integrado a través de terminal.
La señal al terminal DIGITAL IN cuenta con un direccionamiento paralelo para facilitar la integración en el sistema sin necesidad de volver a configurar la conexión.
- La pila se carga automáticamente al colocar los auriculares en el procesador.
- Cinta para la cabeza con mecanismo de autoajuste que elimina la necesidad de ajustarla manualmente.
- Función automática de conexión/desconexión que conecta automáticamente los auriculares al colocárselos y los desconecta al quitárselos.
- Puede utilizar pilas recargables de hidruro de níquel-metal (suministradas) o pilas alcalinas (tamaño AA) disponibles en el mercado.
- Para la reproducción de calidad de sonido de películas, los auriculares utilizan diafragmas long-stroke XD con unidades de auricular de 40 mm.

*1 “SYNIC Intelligent Wireless” es una marca comercial de Syncomm Technology Corp. para representar la tecnología de transmisión de frecuencia de radio digital no comprimida. Esta tecnología utiliza un portador de frecuencia de radio mediante el cual las señales de audio se transmiten con un retraso mínimo y una gran fidelidad.

El procesador de sonido envolvente digital para este sistema incorpora el decodificador Dolby Digital, el decodificador Dolby Pro Logic II, el decodificador DTS y el decodificador MPEG-2 AAC.

*2 Fabricado bajo licencia de Dolby Laboratories y Digital Theater Systems, Inc.

“Dolby”, “Pro Logic”, el logotipo “AAC” y el símbolo de la doble D son marcas comerciales de Dolby Laboratories.

“DTS” y “DTS Virtual” son marcas comerciales de Digital Theater Systems, Inc.

Marca de patente AAC

Pat. 5,848,391; 5,291,557; 5,451,954; 5 400 433; 5,222,189; 5,357,594; 5 752 225; 5,394,473; 5,583,962; 5,274,740; 5,633,981; 5 297 236; 4,914,701; 5,235,671; 07/640,550; 5,579,430; 08/678,666; 98/03037; 97/02875; 97/02874; 98/03036; 5,227,788; 5,285,498; 5,481,614; 5,592,584; 5,781,888; 08/039,478; 08/211,547; 5,703,999; 08/557,046; 08/894,844

*3 La distancia de transmisión varía en función de las condiciones de uso.

*4 “Virtualphones Technology” es una marca comercial registrada de Sony Corporation.

Comprobación de componentes y accesorios

Antes de instalar el sistema, compruebe que se han incluido todos los componentes.

Procesador DP-RF6000 (1)

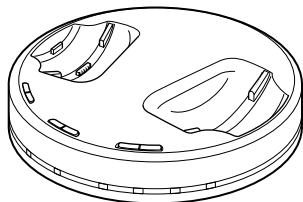

Auriculares estéreo inalámbricos MDR-RF6000 (1)



Adaptador de alimentación de ca (1)

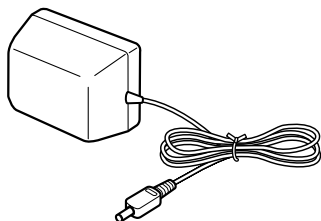

Pila recargable de hidruro de níquel-metal BP-HP2000 (1)

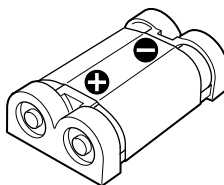

Cable de conexión digital óptica (tipo rectangular ↔ tipo rectangular) (1)

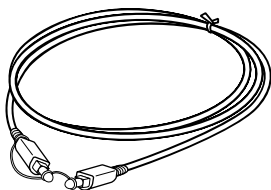

Ubicación y función de las piezas

Panel frontal del procesador

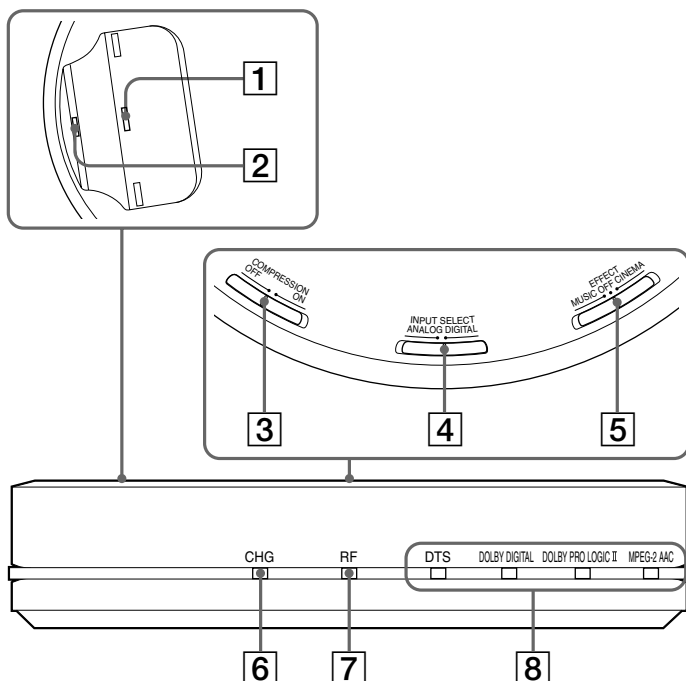

1 Pin de contacto

2 Palanca de carga

3 Selector COMPRESION

(Para obtener más información, consulte la página 20.)

4 Selector INPUT SELECT

Desléclo para seleccionar la fuente de entrada (DIGITAL/ANALOG).

5 Selector EFFECT

(Para obtener más información, consulte la página 19.)

Desléclo para seleccionar el campo de sonido (MUSIC/OFF/CINEMA).

6 Indicador CHG

Se ilumina en rojo durante la carga.

7 Indicador RF

Se ilumina en azul cuando se emiten señales de radiofrecuencia.

8 Indicador DECODE MODE

(Para obtener más información, consulte la página 20.)

Panel trasero del procesador

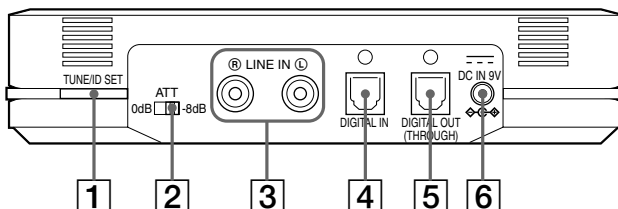

1 Botón TUNE/ID SET

(Consulte las páginas 21 y 23 para obtener más información.)

Pulse este botón cuando se deteriore la recepción o cuando utilice auriculares adicionales.

2 Selector ATT (atenuador)

Ajuste este selector en "0 dB" si el volumen es demasiado bajo para la entrada analógica. Normalmente este selector debe estar ajustado en "-8 dB".

3 Tomas LINE IN

(Para obtener más información, consulte la página 16.)

Conecte a estas tomas las tomas de salida de audio del componente de audio o video (vendido por separado) como, por ejemplo, un reproductor de cintas de video o un televisor.

4 Toma DIGITAL IN

(Para obtener más información, consulte la página 15.)

Conecte a esta toma una unidad de DVD, un receptor de satélite/televisión digital u otro componente digital (vendido por separado).

5 Toma DIGITAL OUT

(Para obtener más información, consulte la página 15.)

La integridad de la señal digital de los componentes conectados se mantiene una vez instalados.

6 Toma DC IN 9V

Conecte a esta toma el adaptador de alimentación de ca suministrado.

(Asegúrese de utilizar el adaptador de alimentación de ca suministrado. Si utiliza productos con distintas polaridades de clavija u otras características, puede provocar un mal funcionamiento.)

Descripción de las piezas de los auriculares

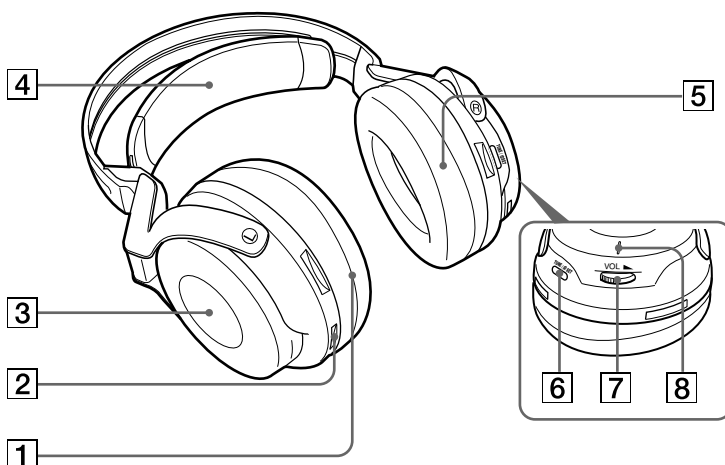

1 Almohadilla (izquierda)

2 Punto de contacto

3 Compartimiento de las pilas

El compartimiento de las pilas sirve solamente para la pila recargable de hidruro metálico de níquel (suministrada) o para pilas alcalinas (tamaño AA) disponibles en el mercado.

4 Cinta autoajustable para la cabeza

Los auriculares se encienden automáticamente al colocárselos.

5 Almohadilla (derecha)

6 Botón TUNE/ID SET

(Consulte las páginas 21 y 23 para obtener más información.)

Pulse este botón cuando se deteriore la recepción o cuando utilice auriculares adicionales.

7 Control VOL (volumen)

Utilícelo para ajustar el volumen.

8 Indicador POWER

Al tirar de la cinta autoajustable, el indicador se ilumina en azul si queda energía en la pila.

Carga de la pila recargable de hidruro de níquel-metal suministrada

La pila recargable de hidruro de níquel-metal suministrada no estará cargada la primera vez que vaya a utilizarla. Asegúrese de cargarla antes de utilizarla. Para cargar los auriculares, colóquelos sobre el procesador.

Inserción de la pila recargable de hidruro de níquel-metal suministrada

1 Abra la tapa del compartimiento de la pila del receptáculo izquierdo.

La tapa del compartimiento de la pila se desprende.

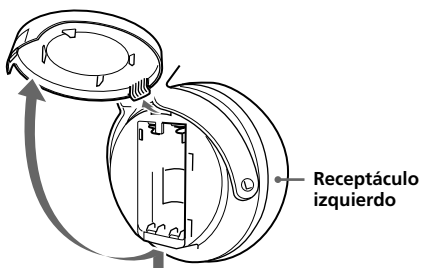

2 Inserte la pila recargable de hidruro de níquel-metal suministrada en el compartimiento de la pila de modo que el terminal \oplus de la pila coincida con la marca \oplus del compartimiento.

No intente cargar otro tipo de pila con esta unidad.

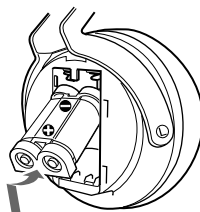

Nota

El compartimiento de la pila tiene una lengüeta en el lado \ominus que mantiene la pila en su lugar. Cuando inserte la pila, introduzca primero el terminal \ominus .

3 Cierre la tapa del compartimiento de las pilas.

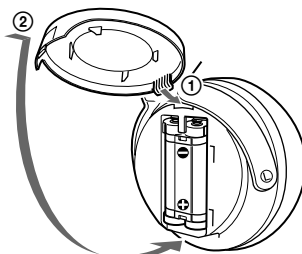

Carga

- 1 Si el adaptador de alimentación de ca viene equipado con un interruptor de activación/desactivación, ajústelo en ON.

El procesador recibe la energía.

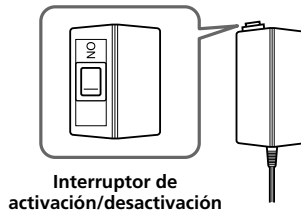

- 2 Conecte el adaptador de alimentación de ca suministrado al procesador.

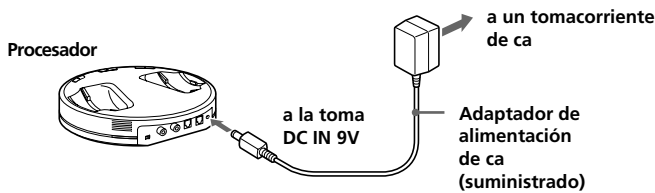

Notas

- Asegúrese de utilizar el adaptador de alimentación de ca suministrado. Si utiliza adaptadores de ca con distintas polaridades de clavija u otras características, puede provocar una falla en el producto.



Clavija de polaridad unificada

- Asegúrese de utilizar siempre el adaptador de alimentación de ca suministrado. Incluso los adaptadores de alimentación de ca con un mismo voltaje y polaridad de clavija pueden dañar este producto debido a la capacidad de corriente u otros factores.

(continuación)

3 Coloque los auriculares en el procesador de modo que los pines de contacto encajen en los orificios de contacto del procesador y asegúrese de que se ilumine el indicador CHG.

La carga completa de la pila requiere aproximadamente 3 horas (el indicador CHG se apaga una vez finalizada).

Asegúrese de sujetar los auriculares con ambas manos cuando los coloque en el procesador para que los receptáculos derecho e izquierdo queden en posición horizontal; sitúe los auriculares en posición vertical sobre el procesador. Con la presión, la palanca de carga baja y el pin de contacto se levanta. Cuando el pin de contacto del procesador entra en contacto con el punto de contacto de los auriculares, el indicador CHG se ilumina.

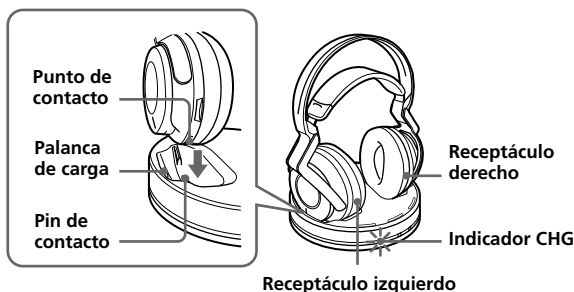

Si el indicador CHG no está encendido

- Asegúrese de cerrar la tapa del compartimiento de la pila. La función de carga de la pila no se activa si la tapa no está bien cerrada.
- Compruebe si los receptáculos derecho e izquierdo están bien colocados en el procesador.
- El indicador no se ilumina si el punto de contacto de los auriculares no está en contacto con el pin de contacto del procesador. En ese caso, retire los auriculares del procesador y vuelva a colocarlos sobre éste para que se ilumine el indicador.
- Asegúrese de que la pila recargable de hidruro de níquel-metal se encuentra en el compartimiento de la pila. Las pilas secas no son recargables.
- Si la pila recargable está dañada o si sus terminales \oplus y \ominus no encajan bien con los del compartimiento de la pila, el indicador CHG parpadea.

Para recargar la pila de los auriculares después de su uso

Coloque los auriculares sobre el procesador después de utilizarlos. El indicador CHG se ilumina, el indicador RF se apaga y se inicia el proceso de carga.

Puesto que el temporizador incorporado detecta cuándo finaliza la carga (requiere aprox. 3 horas), no es necesario quitar los auriculares del procesador cuando ésta finaliza.

Notas

- El procesador se apaga automáticamente durante la carga de la pila.
- Por motivos de seguridad, este sistema se ha diseñado para cargar solamente la pila recargable del tipo BP-HP2000 suministrada. Recuerde que no se pueden cargar otros tipos de pilas recargables con este sistema.
- Si se instalan pilas secas, no se pueden cargar.
- No intente utilizar la pila recargable BP-HP2000 suministrada en otros componentes. Está diseñada para utilizarse solamente en este sistema.
- Realice la carga a una temperatura ambiental de entre 0 °C y 40 °C. De lo contrario, es posible que la pila no se cargue por completo.
- No toque los pines de contacto del procesador. Si un pin de contacto se ensucia es posible que no se pueda realizar la carga.
- Si hay polvo en el pin de contacto del procesador o en el punto de contacto de los auriculares, es posible que no pueda realizarse la carga. Límpielos con un hisopo de algodón.

Tiempo de carga y uso

Tiempo de carga aproximado	Tiempo de uso aproximado*1
3 horas*2	7 horas*3

*1 A 1 kHz, salida de 1 mW +1 mW

*2 Horas necesarias para cargar completamente una pila vacía

*3 El tiempo puede variar en función de la temperatura o las condiciones de uso.

Comprobación de la energía de la pila

Tire hacia arriba de la cinta autoajustable y compruebe el estado del indicador POWER situado en el receptáculo derecho. Si el indicador se ilumina en azul significa que todavía se puede seguir utilizando la pila.

Si el indicador POWER no se ilumina, cargue la pila recargable o instale nuevas pilas alcalinas.

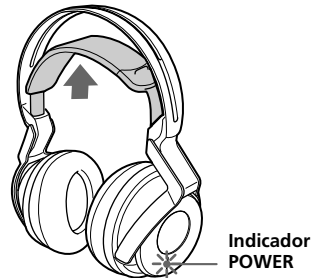

Nota

La pila recargable de hidruro de níquel-metal debe sustituirse por una nueva si solamente dura la mitad del tiempo previsto tras realizar una carga completa. Esta pila no se puede adquirir en el mercado. Puede solicitarla en el establecimiento en el que adquirió el sistema o a su distribuidor de Sony más cercano.

Uso de los auriculares con pilas alcalinas (vendidas por separado)

También puede utilizar pilas alcalinas (tamaño AA) disponibles en el mercado para alimentar los auriculares. Instálaslas como se describe en “Inserción de la pila recargable de hidruro de níquel-metal suministrada” (página 10).

Cuando se instalan pilas secas, la función de carga de las pilas está desactivada.

Duración de las pilas

Pilas	Horas aprox.* ¹
Pilas alcalinas de Sony LR6(SG)	5 horas* ²

*¹ A 1 kHz, salida de 1 mW +1 mW

*² El tiempo indicado puede variar en función de la temperatura y las condiciones de uso.

Notas acerca de las pilas

- No cargue una pila seca.
- No transporte las pilas de modo que entren en contacto con monedas u objetos metálicos. Éstas pueden generar calor si sus terminales positivo y negativo crean accidentalmente un cortocircuito.
- Si no va a utilizar la unidad durante un largo período de tiempo, retire las pilas para evitar que se produzcan daños por fugas o corrosión de las mismas.

Conexión del sistema de auriculares

Conexión del procesador a componentes digitales

Utilice el cable óptico de conexión digital suministrado para conectar la toma de salida digital óptica*1 de una unidad de DVD, un receptor de satélite/televisión digital u otro componente digital*2 a la toma DIGITAL IN (negra) del procesador. Puede que sea necesario ajustar el componente de AV conectado para la salida digital óptica. Consulte el manual de instrucciones del dispositivo conectado.

Cuando conecte el procesador a un amplificador de AV, etc., conecte la toma DIGITAL OUT (roja) y la toma de entrada digital óptica externa mediante el cable óptico de conexión digital (se vende por separado).

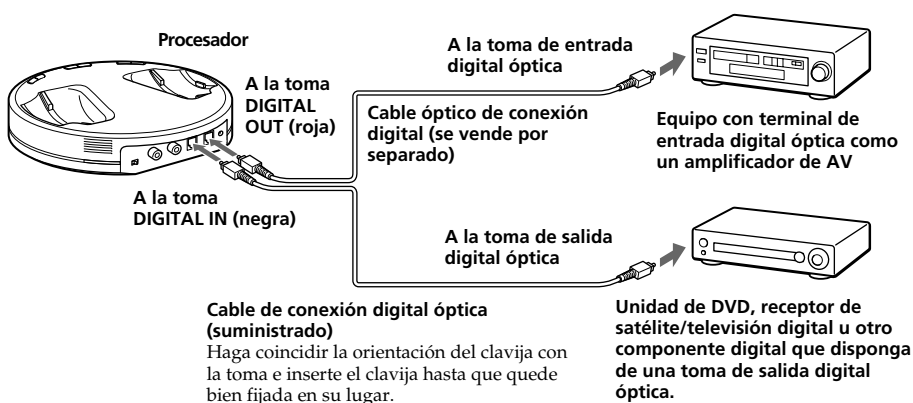

Notas

- El cable de conexión digital óptica es un dispositivo de una gran precisión y es sensible a golpes y a presión externa. Por lo tanto, tenga cuidado cuando inserte y retire el clavija del cable.
- La entrada digital del procesador no admite frecuencias de muestreo de 96 kHz. Ajuste la configuración de la salida digital de la unidad de DVD a 48 kHz cuando utilice este sistema. Puede que se oiga ruido cuando se reciba una señal digital de 96 kHz.

*1 Si el equipo conectado admite solamente salidas PCM, todos los efectos de sonido envolvente serán procesados por DOLBY PRO LOGIC II.

*2 No se garantiza que la conexión a la toma de salida digital óptica de una computadora funcione con este sistema.

(continuación)

DTS

- Para reproducir DVD grabados en formato de audio DTS se requiere una unidad de DVD compatible con DTS. (Si desea obtener más información, consulte el manual de instrucciones de su unidad de DVD.)
- Si reproduce CD grabados en formato DTS, es posible que se oigan ruidos al avanzar y rebobinar con rapidez. No se trata de una falla de funcionamiento.
- Si la salida digital DTS está ajustada en "OFF" en la unidad de DVD, es posible que no se oiga ningún sonido aunque se haya seleccionado la salida DTS en el menú del DVD.
- Si se conecta analógicamente una unidad de DVD con este equipo, no se oirá ningún sonido. En ese caso, utilice una conexión digital.

Cables de conexión (se venden por separado)

Utilice el cable óptico de conexión digital POC-15AB (mini clavija ↔ clavija rectangular) si conecta la minitoma de salida digital óptica a reproductores de DVD portátiles, reproductores de CD portátiles u otros componentes digitales a la toma DIGITAL IN.

Notas sobre el cable de conexión digital óptica

- No deje caer objetos sobre el cable de conexión digital óptica ni lo exponga a golpes.
- Sujete el clavija para conectar o desconectar el cable.
- Asegúrese de que los extremos del cable de conexión digital óptica se mantienen siempre limpios. El polvo en los extremos del cable puede deteriorar su rendimiento.
- Cuando guarde el sistema, coloque el capuchón al extremo del clavija y procure no doblar el cable de conexión digital óptica con un radio de plegado inferior a 25 mm.

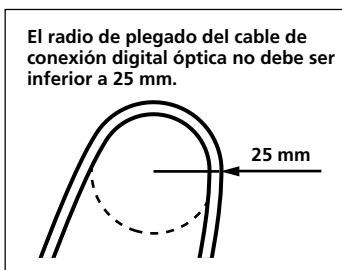

Conexión del procesador a componentes analógicos

Utilice un cable de audio (se vende por separado) para conectar las tomas de salida de audio de la videgrabadora, el televisor u otro componente a las tomas LINE IN (L/R) del procesador.

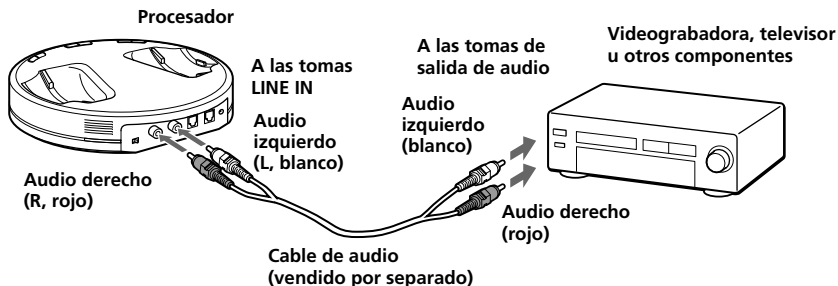

Cables de conexión (se venden por separado)

Utilice el cable (mini clavija estéreo ↔ 2 clavijas de terminales) si conecta una minitoma estéreo (toma de salida de línea o toma de auriculares) a las tomas LINE IN.

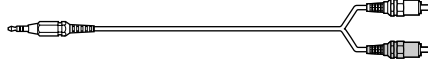

En este caso, ajuste el volumen del reproductor en un nivel medio. Si el volumen del reproductor se ajusta demasiado bajo, se pueden producir ruidos.

Ajuste del nivel de entrada

Si el volumen es demasiado bajo utilizando una entrada analógica, ajuste el selector ATT (atenuador) en la posición "0 dB".

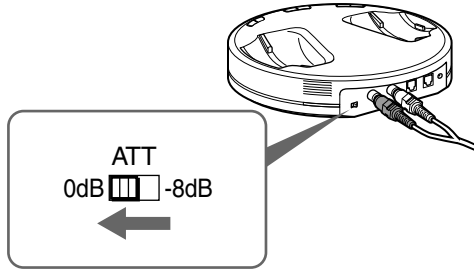

Ajuste	Componentes conectados
0 dB	Televisor, componentes portátiles y otros componentes con nivel de salida bajo
-8 dB	Otros componentes (ajustes iniciales)

Notas

- Asegúrese de bajar el volumen antes de ajustar el selector ATT.
- Si la entrada de audio a las tomas LINE IN se distorsiona (a veces, se puede oír ruido al mismo tiempo), ajuste el selector ATT en "-8 dB".

Escuchar el sonido de un componente conectado

Antes de empezar, asegúrese de leer la sección "Conexión del sistema de auriculares" (páginas 15 a 17) y realice las conexiones adecuadas.

1 Encienda el componente conectado al procesador.

Unidad de DVD, receptor de satélite/televisión digital u otro componente de audio o video

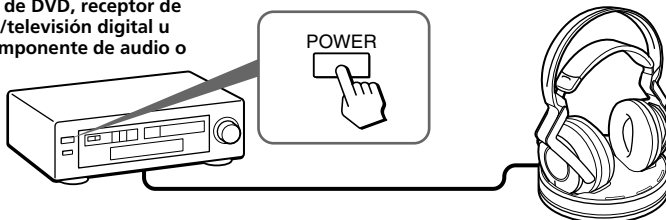

2 Retire los auriculares del procesador.

El procesador se enciende automáticamente y el indicador RF parpadea durante aproximadamente 5 segundos. El procesador detecta automáticamente la frecuencia óptima de transmisión en función de las condiciones de la sala. Cuando se inicia la emisión de señales desde el procesador, el indicador RF se ilumina. A continuación se ilumina el indicador DECODE MODE en función de la entrada de señales de audio desde el componente de audio o video conectado y del ajuste del selector EFFECT.

Sistema de transmisión de señales

Esta unidad utiliza un sistema de transmisión patentado con una frecuencia de 2,4 GHz. Con este sistema inalámbrico podrá disfrutar de sonido no comprimido.

3 Colóquese los auriculares.

El indicador POWER se ilumina en azul y los auriculares se encienden automáticamente.

Asegúrese de hacer coincidir los lados derecho e izquierdo de los auriculares con las orejas y utilizarlos en el ángulo adecuado, de modo que las funciones de conexión y desconexión automática funcionen correctamente. Empezará a oír sonido en los auriculares aproximadamente 3 segundos después de ponérselos.

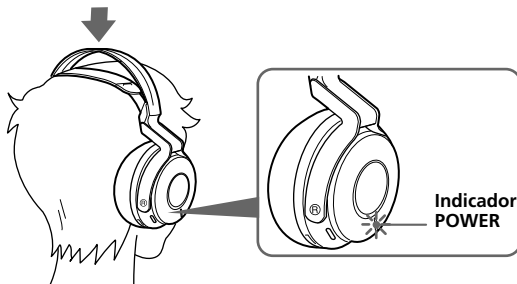

- 4** Deslice el selector **INPUT SELECT** para seleccionar el componente que desee escuchar.

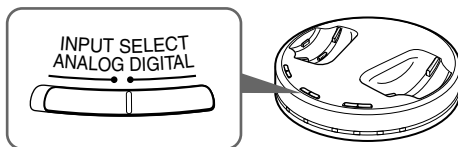

Posición del selector	Fuente de sonido seleccionada
DIGITAL	Sonido del componente conectado a la toma DIGITAL IN.
ANALOG	Sonido del componente conectado a las tomas LINE IN.

Nota

Para escuchar fuentes de sonido audio dual (MAIN/SUB), conéctelo a las tomas LINE IN y, a continuación, seleccione la fuente de sonido que desee escuchar en el reproductor, en el televisor o en otro componente.

- 5** Inicie la reproducción del componente seleccionado en el paso 4.

- 6** Deslice el selector para seleccionar el campo de sonido que desee, **EFFECT** o **COMPRESSION**.

Selector EFFECT

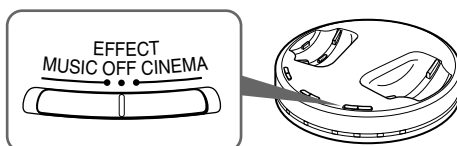

Posición del selector	Campo de sonido y fuente de sonido adecuada
OFF	Reproducción normal de los auriculares.
CINEMA	Produce el tipo de sonido envolvente que se encuentra en una típica sala de cine. Adecuado para fuentes de sonido de cine.
MUSIC	Produce el tipo de campo de sonido que se encuentra en una sala de audición con buena acústica. Adecuado para fuentes de sonido de música.

Nota

El volumen de los auriculares puede variar en función de la señal de entrada y del ajuste del selector EFFECT.

(continuación)

Selector COMPRESSION

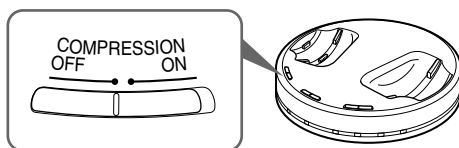

Posición del selector	Efecto de reproducción
OFF	Cuando el selector EFFECT está seleccionado, el modo de sonido cambia al efecto seleccionado.
ON	Esta función mantiene un nivel global en el material del programa: se atenúan los sonidos explosivos y aumenta el volumen de los niveles más bajos (conversaciones, etc.)

Ilustración del proceso de compresión

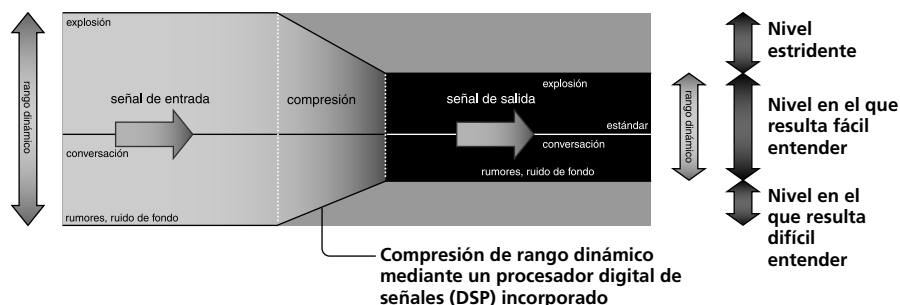

Indicadores DECODE MODE

El procesador identifica automáticamente el formato de la señal de entrada de audio, con lo que se ilumina el indicador correspondiente. Cambie el audio entre Dolby digital, DTS, MPEG-2 AAC, etc., en los equipos conectados (unidad de DVD, receptor de satélite/televisión digital, etc.).

- DOLBY DIGITAL: señal de entrada grabada en formato DOLBY DIGITAL.
- DOLBY PRO LOGIC II: señal de entrada analógica, señal PCM de entrada digital o señal de 2 canales de entrada de Dolby Digital procesada por DOLBY PRO LOGIC II. (Si el campo de sonido se ajusta en "OFF", DOLBY PRO LOGIC II no lo procesa.)
- DTS: señal de entrada grabada en formato DTS.
- MPEG-2 AAC: señal de entrada grabada en formato MPEG-2 AAC.

Nota

Si el equipo conectado a la toma DIGITAL IN no reproduce (avance rápido, rebobinado, etc.), puede que el indicador DECODE MODE no se ilumine correctamente.

7 Ajuste del volumen.

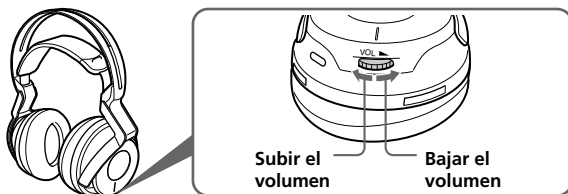

Notas

- Cuando mire películas, tenga cuidado de no subir demasiado el volumen en escenas silenciosas, ya que cuando se pase a una escena con ruido podrían dañarse sus oídos.
- Es posible que oiga cierto ruido al desconectar el adaptador de alimentación de ca del procesador antes de quitarse los auriculares.

Tiempo de transición entre modos

Cuando desplace los selectores en el procesador para cambiar de modo, el tiempo de transición entre modos puede variar. Esto se debe a las diferencias en el control del sistema entre modos.

Los auriculares se desconectarán automáticamente cuando se los quite — Función de conexión y desconexión automática

No tire de la cinta autoajustable cuando no utilice los auriculares, ya que se consume energía de las pilas.

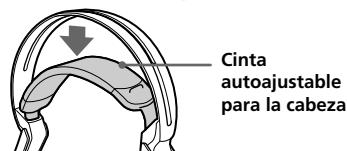

Si se oye un pitido a través de los auriculares

Se oirá un pitido repetidamente si las condiciones de recepción se deterioran cuando los auriculares se encuentran fuera del área de transmisión de señales o si otro aparato inalámbrico que utilice una frecuencia de 2,4 GHz o un microondas provocan interferencias. Si el pitido no se detiene al acercarse al procesador, realice el procedimiento que se describe a continuación para que el procesador vuelva a detectar la frecuencia óptima de transmisión.

1 Presione TUNE/ID SET una vez en el procesador.

El indicador RF parpadea y el procesador detecta automáticamente la frecuencia óptima. Una vez realizada la detección, el indicador RF se ilumina y se inicia la emisión.

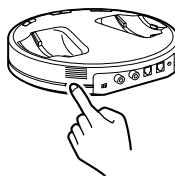

2 Presione TUNE/ID SET una vez en los auriculares.

Los auriculares detectan automáticamente la frecuencia del procesador. El pitido se detiene cuando los auriculares empiezan a recibir señales.



(continuación)

Área de transmisión de señales de radiofrecuencia

El área de transmisión de señales de radiofrecuencia desde el procesador es de aproximadamente 30 m.

El procesador detecta automáticamente la frecuencia óptima al retirar los auriculares del mismo. Es posible que el sonido se interrumpa si los auriculares se encuentran fuera del área de transmisión de señales de radiofrecuencia o si las condiciones de recepción se deterioran. En ese caso, acérquese al procesador o pulse TUNE/ID SET en el procesador y en los auriculares para que vuelvan a detectar la frecuencia óptima. Consulte la sección “Si se oye un pitido a través de los auriculares” (página 21) para obtener información acerca de cómo detectar la frecuencia óptima.

Notas

- Puesto que este sistema transmite señales a 2,4 GHz, es posible que el sonido se interrumpa si se producen interferencias. Este problema se debe a las características de la frecuencia de radio y no a una falla de funcionamiento.
- El ruido que se oye a través de los auriculares puede variar en función de la posición del procesador y de las condiciones de la sala. Es recomendable colocar el procesador en la ubicación en la que genere el sonido más claro.
- Es posible que el sonido se interrumpa si el procesador se utiliza con otros aparatos inalámbricos que utilicen una frecuencia de 2,4 GHz o con un microondas.

Si no se recibe ninguna señal de audio durante 5 minutos

La transmisión de señales de radiofrecuencia desde el procesador se detiene automáticamente si no se recibe ninguna señal de audio durante 5 minutos. Al recibir de nuevo señales de audio, las señales de radiofrecuencia vuelven a transmitirse automáticamente. La transmisión de señales de radiofrecuencia puede detenerse si durante 5 minutos se recibe un sonido extremadamente bajo. Si esto sucede, aumente el volumen del componente de audio o video conectado y disminuya el volumen de los auriculares. Si se emite ruido de señal desde un componente conectado a las tomas LINE IN, es posible que la transmisión de señales de radiofrecuencia no se detenga.

Sugerencia

Si la transmisión de señales de radiofrecuencia desde el procesador se detiene al no recibir señales de audio durante 5 minutos, se transmitirán automáticamente al volver a recibir señales de audio.

El indicador RF parpadea y el procesador detecta la frecuencia óptima para la transmisión. Si la frecuencia de transmisión cambia después de que se haya iluminado el indicador RF y no se oye ningún sonido, pulse el botón TUNE/ID SET de los auriculares una vez y sintonice la nueva frecuencia.

Notas

- Los auriculares deben utilizarse dentro del área de transmisión de señales de radiofrecuencia (consulte la sección “Área de transmisión de señales de radiofrecuencia”).
- El efecto de sonido envolvente puede que no se obtenga de fuentes que no incorporen video como, por ejemplo, discos CD de música.
- Este sistema simula la media HRTF* igual en la mayoría de las personas. Sin embargo, el efecto puede diferir de una persona a otra ya que la media HRTF puede variar entre personas.

* Head Related Transfer Function

Uso de auriculares adicionales

El uso de auriculares inalámbricos MDR-RF6000 adicionales (vendidos por separado) en este sistema permite que varias personas puedan disfrutar a la vez de la experiencia del sonido envolvente en forma inalámbrica.

Cargue los auriculares adicionales con el procesador de este sistema.

* Puede utilizarse un número ilimitado de auriculares dentro del área de transmisión de señales de radiofrecuencia.

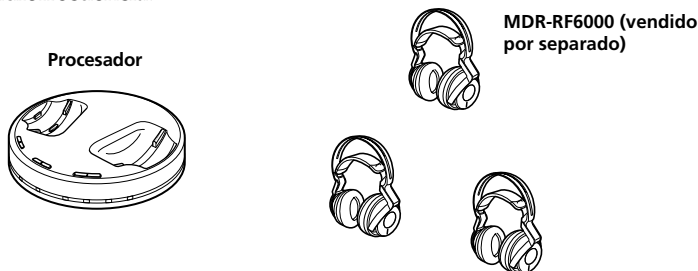

Notas

- El procesador se apagará automáticamente durante la carga. Retire los auriculares del procesador cuando utilice los otros auriculares.
- Esta unidad sólo es compatible con los auriculares MDR-RF6000, ya que utiliza un sistema de transmisión digital inalámbrico de 2,4 GHz patentado.

Si utiliza auriculares adicionales

Todos los procesadores tienen su propio número de ID. Cuando utilice auriculares inalámbricos MDR-RF6000 adicionales (vendidos por separado), asegúrese de ajustar el ID del procesador con el de los auriculares; de lo contrario, los auriculares no funcionarán.

1 Retire los auriculares del procesador.

El procesador se enciende automáticamente.

2 Póngase los auriculares.

Los auriculares se encienden automáticamente.

Nota

Cargue la pila de los auriculares adicionales antes de ajustar sus ID o utilice pilas alcalinas (tamaño AA) disponibles en el mercado.

3 Mantenga presionados TUNE/ID SET del procesador y de los auriculares al mismo tiempo durante más de 3 segundos.

Se oirá repetidamente un pitido a través de los auriculares y se iniciará el ajuste de ID. Cuando el sonido cambia a un pitido continuo significa que se ha ajustado el número de ID para los auriculares.

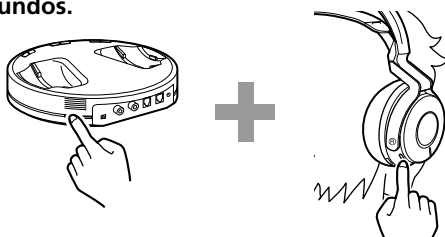

Sustitución de las almohadillas de los auriculares

Las almohadillas de los auriculares pueden sustituirse. Si se ensucian o se deterioran, reemplácelas tal como se muestra a continuación. Las almohadillas de los auriculares no se comercializan. Puede solicitar recambios en el establecimiento donde adquirió el sistema o al distribuidor Sony más cercano.

1 Tire de la almohadilla vieja para extraerla.

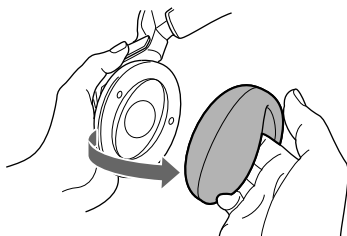

2 Coloque la nueva almohadilla alrededor del receptáculo.

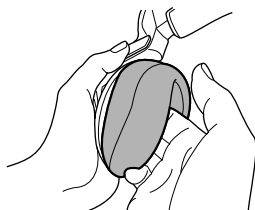

Solución de problemas

Si surge algún problema al utilizar este sistema de auriculares, utilice la lista de comprobación siguiente. Si el problema persiste, consulte con su distribuidor Sony más cercano.

Problema	Causa y solución
No se oye el sonido	<ul style="list-style-type: none">➔ Compruebe la conexión entre el procesador y el componente de AV.➔ Compruebe que, cuando está seleccionada la entrada digital, la señal no se recibe por error, en la toma de salida digital.➔ Compruebe que la salida digital óptica de los componentes de AV conectados está en "ON" cuando está seleccionada la entrada digital.➔ Encienda el componente de AV conectado al procesador e inicie la reproducción.➔ Compruebe que el selector INPUT SELECT del procesador se ha ajustado en el componente que desee escuchar.➔ Si conecta el procesador a un componente de AV utilizando las tomas de los auriculares, suba el volumen del componente de AV conectado.➔ Asegúrese de que se ha colocado correctamente los auriculares.➔ Suba el volumen de los auriculares.➔ El indicador POWER de los auriculares de apaga.<ul style="list-style-type: none">• Cargue la pila recargable si está a punto de agotarse o bien sustituya las pilas alcalinas por otras nuevas. Si el indicador POWER sigue apagado después de cargar la pila, lleve los auriculares a un distribuidor de Sony.➔ Intenta reproducir una pista de audio DTS en una unidad de DVD que no es compatible con DTS.<ul style="list-style-type: none">• Utilice una unidad de DVD compatible con DTS o seleccione una pista de audio Dolby Digital o PCM.➔ Reproduce un disco de DVD grabado en DTS y el ajuste de salida digital de la unidad de DVD (incluidas las máquinas de juegos) es "OFF."<ul style="list-style-type: none">• Consulte el manual de instrucciones de la unidad de DVD y cambie el ajuste de salida digital DTS a la opción "ON."➔ Reproduce un disco de DVD grabado en DTS y la unidad de DVD (incluidas las máquinas de juegos) y el procesador están conectados analógicamente.<ul style="list-style-type: none">• Utilice la conexión digital. (Es posible que el sonido analógico no pueda reproducirse desde la unidad de DVD.)➔ El ID del procesador no se ha ajustado para los auriculares adicionales.➔ Los auriculares adicionales se están cargando.<ul style="list-style-type: none">• Retire los auriculares adicionales del procesador.

(continuación)

Problema	Causa y solución
Sonido distorsionado o intermitente (a veces con ruido)	<ul style="list-style-type: none"> ➔ Cargue la pila recargable si está a punto de agotarse, o bien sustituya las pilas alcalinas por otras nuevas. Si el indicador POWER sigue apagado después de cargar la pila, lleve los auriculares a un distribuidor de Sony. ➔ Compruebe si algún aparato inalámbrico está utilizando la frecuencia de 2,4 GHz o si hay algún microondas cerca. ➔ Cambie la posición del procesador. ➔ Cuando esté seleccionada la entrada analógica, cambie el selector ATT en el procesador a “-8 dB”. ➔ Si conecta el procesador a un componente de AV utilizando la toma de los auriculares, baje el volumen del componente de AV conectado. ➔ Si utiliza fuentes de audio DTS, ajuste el selector EFFECT del procesador en el modo “CINEMA” o “MUSIC” (página 19, 20).
Sonido bajo	<ul style="list-style-type: none"> ➔ Cuando esté seleccionada la entrada analógica, cambie el selector ATT en el procesador a “0 dB”. ➔ Si conecta el procesador a un componente de AV utilizando la toma de los auriculares, suba el volumen del componente de AV conectado. ➔ Suba el volumen de los auriculares.
Ruido de fondo alto	<ul style="list-style-type: none"> ➔ Compruebe si algún aparato inalámbrico está utilizando la frecuencia de 2,4 GHz o si hay algún microondas cerca. ➔ Si conecta el procesador a un componente de AV utilizando la toma de los auriculares, suba el volumen del componente de AV conectado. ➔ Cargue la pila recargable si está a punto de agotarse, o bien sustituya las pilas alcalinas por otras nuevas. Si el indicador POWER sigue apagado después de cargar la pila, lleve los auriculares a un distribuidor de Sony.
El sonido se corta	<ul style="list-style-type: none"> ➔ El procesador deja de transmitir señales si no se reciben señales durante 5 minutos. <ul style="list-style-type: none"> • Coloque el selector ATT del procesador en “0 dB”. • Si conecta el procesador a un componente de AV utilizando la toma de los auriculares, suba el volumen del componente de AV conectado.
No se obtiene el efecto del sonido envolvente	<ul style="list-style-type: none"> ➔ Ajuste el selector EFFECT del procesador en el modo “CINEMA” o “MUSIC” (página 19, 20). ➔ El audio que se reproduce no es de señal multicanal. <ul style="list-style-type: none"> • El efecto de sonido envolvente no funciona en fuentes de sonido monofónico.
El indicador DOLBY DIGITAL no se enciende	<ul style="list-style-type: none"> ➔ El ajuste de salida de audio digital de la unidad de DVD (incluidas las máquinas de juegos) puede ser “PCM.” <ul style="list-style-type: none"> • Consulte el manual de instrucciones de la unidad de DVD y cambie el ajuste (como, por ejemplo, “Dolby Digital/PCM” o “Dolby Digital”) para su uso con componentes que tengan decodificadores Dolby Digital incorporados. ➔ Las señales de reproducción no se grabaron en formato Dolby Digital. ➔ El audio del capítulo que se reproduce no corresponde a una señal Dolby Digital.

Problema	Causa y solución
El indicador DOLBY PRO LOGIC II no se ilumina	<ul style="list-style-type: none"> ➔ El selector EFFECT del procesador está ajustado en "OFF". ➔ No se recibe señal de entrada analógica, señal PCM de entrada digital, señal de 2 canales de entrada Dolby Digital ni señal de 2 canales MPEG-2 AAC 2.
El indicador DOLBY PRO LOGIC II se ilumina	<ul style="list-style-type: none"> ➔ El selector EFFECT está ajustado en el modo "CINEMA" o "MUSIC". ➔ Se recibe señal de entrada analógica, señal PCM de entrada digital, señal de 2 canales de entrada Dolby Digital o señal de 2 canales MPEG-2 AAC 2.
El indicador DTS no se ilumina	<ul style="list-style-type: none"> ➔ El ajuste de salida digital DTS de la unidad de DVD (incluidas máquinas de juego) es "OFF." <ul style="list-style-type: none"> • Consulte el manual de instrucciones de la unidad de DVD y cambie el ajuste de salida digital DTS a la opción "ON." ➔ Las señales de reproducción no se grabaron en formato DTS. ➔ El audio del capítulo que se reproduce no corresponde a una señal DTS. ➔ La unidad de DVD no es compatible con el formato DTS. <ul style="list-style-type: none"> • Utilice una unidad de DVD compatible con DTS.
El indicador MPEG-2 AAC no se enciende.	<ul style="list-style-type: none"> ➔ Las señales de reproducción no se grabaron en formato MPEG-2 AAC.
No se puede cargar la pila	<ul style="list-style-type: none"> ➔ Compruebe si se enciende el indicador CHG. Si no lo hace, coloque correctamente los auriculares en el procesador de modo que se encienda el indicador CHG. ➔ Se han instalado pilas secas. <ul style="list-style-type: none"> • Inserte la pila recargable de hidruro de níquel-metal suministrada. ➔ Hay instaladas pilas recargables distintas de la suministrada. <ul style="list-style-type: none"> • Inserte la pila recargable de hidruro de níquel-metal suministrada. ➔ Hay polvo en el pin de contacto del procesador y en el punto de contacto de los auriculares. <ul style="list-style-type: none"> • Límpielos con un hisopo de algodón.
El indicador CHG parpadea.	<ul style="list-style-type: none"> ➔ Los terminales ⊕ y ⊖ de la pila recargable no coinciden con las marcas del compartimiento de la pila. <ul style="list-style-type: none"> • Inserte la pila recargable con la polaridad correcta. ➔ La pila recargable está dañada. <ul style="list-style-type: none"> • Reemplácela por una nueva. La pila recargable del tipo BP-HP2000 no se puede adquirir en el mercado. Puede solicitarla en el establecimiento en el que adquirió el sistema o a su distribuidor Sony más cercano.
La transmisión de señales de radiofrecuencia no se detiene (si el selector INPUT SELECT del procesador está ajustado en "ANALOG").	<ul style="list-style-type: none"> ➔ El ruido de la señal se emite desde el componente analógico conectado. <ul style="list-style-type: none"> • Desconecte el componente analógico conectado o ajuste el selector INPUT SELECT del procesador en "DIGITAL," y asegúrese de haber detenido la reproducción del componente conectado a la toma DIGITAL IN.

(continuación)

Problema	Causa y solución
No se emite señal desde la salida digital óptica	<ul style="list-style-type: none"> ➔ El procesador no recibe corriente. <ul style="list-style-type: none"> • Conecte el procesador a una fuente de alimentación. ➔ No se oye el sonido de la reproducción de la unidad digital externa conectada a la toma de entrada óptica. <ul style="list-style-type: none"> • Compruebe que la unidad externa esté reproduciendo.
No se puede seleccionar el sonido en dos idiomas cuando se utiliza la entrada digital. (Se pueden oír a la vez MAIN y SUB.)	<ul style="list-style-type: none"> ➔ Conecte la salida analógica a las tomas LINE IN y seleccione el sonido en el componente conectado.
Se oye un pitido repetidamente.	<ul style="list-style-type: none"> ➔ Los auriculares no pueden recibir la señal del procesador. <ul style="list-style-type: none"> • Muévase por el área de transmisión de señales de radiofrecuencia. • Compruebe la conexión del procesador, el adaptador de alimentación de ca y el tomacorriente de ca. • Compruebe si hay algún aparato inalámbrico que utilice la frecuencia 2,4 GHz o algún microondas cerca del procesador y los auriculares. • Cambie la posición del procesador. ➔ No se reciben señales de audio durante aproximadamente 5 minutos y no se transmiten señales de radiofrecuencia. <ul style="list-style-type: none"> • Reciba la señal de audio en el procesador y pulse TUNE/ID SET una vez en los auriculares. ➔ Los auriculares adicionales se están cargando. <ul style="list-style-type: none"> • Retire los auriculares adicionales del procesador.
No es posible utilizar otros dispositivos (red LAN inalámbrica, teléfono inalámbrico, etc.) que emplean una frecuencia de 2,4 GHz alrededor del procesador.	<ul style="list-style-type: none"> ➔ Si la red LAN inalámbrica utiliza la frecuencia de 2,4 GHz, cambie de canal. Si es posible, utilice la frecuencia de 5 GHz. ➔ Mantenga el procesador a una distancia mínima de 2 m de otros dispositivos (red LAN inalámbrica, teléfono inalámbrico, etc.) que utilicen la frecuencia de 2,4 GHz. ➔ Mientras otros dispositivos (red LAN inalámbrica, teléfono inalámbrico, etc.) que utilicen la frecuencia de 2,4 GHz estén en funcionamiento, presione TUNE/ID SET en el procesador una vez y, a continuación, presione TUNE/ID SET en los auriculares una vez. El procesador detecta la frecuencia óptima de transmisión y cambia a ésta automáticamente. Si el problema persiste, repita el procedimiento anterior.

Precauciones

Seguridad

- No deje caer, golpee ni exponga el procesador o los auriculares a golpes fuertes de ningún tipo. Podría dañar el producto.
- No desmonte ni intente abrir ninguna de las piezas del sistema.

Fuentes de alimentación y ubicación

- Si no va a utilizar el sistema durante un período de tiempo largo, desenchufe el adaptador de alimentación de ca de la toma de ca. Cuando retire el enchufe, sujete bien el adaptador de alimentación de ca. No tire del cable.
- No sitúe el sistema en ninguna de las ubicaciones siguientes:
 - Lugares expuestos a luz solar directa, cerca de sistemas de calefacción o ubicaciones con temperaturas extremadamente altas
 - Lugares polvorientos
 - Superficies no estables o inclinadas
 - Lugares expuestos a muchas vibraciones
 - En el baño o ubicaciones similares sometidas a mucha humedad

Los auriculares

Respeto por los demás

Si el volumen es demasiado alto, el sonido se emite fuera de los auriculares. Tenga cuidado de no subir demasiado el volumen porque podría molestar a la gente de su alrededor. Hay tendencia a subir el volumen cuando se utiliza en lugares ruidosos. No obstante, por motivos de seguridad, se recomienda mantener el volumen a un nivel que le permita oír los sonidos de su alrededor.

Limpieza

Utilice un paño suave ligeramente humedecido con una solución de detergente suave. No utilice disolventes como diluyentes, bencina o alcohol, ya que pueden dañar la superficie.

Si el producto se rompe

- Si el producto se rompe o un objeto extraño entra en la unidad, desconecte la alimentación inmediatamente y consulte con su distribuidor Sony más cercano.
- Cuando lleve el sistema al distribuidor Sony, asegúrese de llevar tanto el procesador como los auriculares.

Especificaciones

Procesador de sonido envolvente digital (DP-RF6000)

Funciones del descodificador	Dolby Digital Dolby Pro Logic II DTS MPEG-2 AAC
Función de sonido virtual	OFF CINEMA MUSIC
Función de compresión	OFF ON
Sistema de modulación	DSSS
Transportador de frecuencia de ondas	2,412 a 2,462 GHz
Distancia de transmisión	Aprox. 30 m de longitud máxima
Respuesta de frecuencia	12 a 22.000 Hz (entrada digital, frecuencia de muestreo de 48 kHz)
Índice de distorsión	1% o inferior (1 kHz)
Entradas de audio	Entrada digital óptica (tipo rectangular) × 1 Entrada analógica (toma de pines izquierdo/derecho) × 1
Salida de audio	Salida digital óptica (tipo rectangular) × 1
Requisitos de alimentación	9 V de cc (del adaptador de alimentación de ca suministrado)
Dimensiones	Aprox. 182 × 38 × 182 mm (an/al/prf)
Masa	Aprox. 345 g

Auriculares estéreo inalámbricos (MDR-RF6000)

Rango de frecuencias de reproducción	De 12 a 22.000 Hz
Requisitos de alimentación	Pila recargable de hidruro de níquel-metal (suministrada) o pilas alcalinas (tamaño AA) disponibles en el mercado
Masa	Aprox. 360 g (incluida la pila recargable de hidruro de níquel-metal suministrada)

Accesorios suministrados

- Adaptador de alimentación de ca (9 V) (1)
- Pila recargable de hidruro de níquel-metal BP-HP2000 (2.100 mAh) (1)
- Cable de conexión digital óptica (clavija rectangular óptica ↔ clavija rectangular óptica, 1,5 m) (1)
- Manual de instrucciones (este manual) (1)

Accesorios recomendados

- Cable de conexión digital óptico POC-15AB (1,5 m) (mini enchufe ↔ enchufe rectangular)

El diseño y las especificaciones están sujetos a cambios sin previo aviso.

<http://www.sony.net/>

Printed in Malaysia



* 2 6 4 9 1 3 9 1 2 * (1)