

Portable CD Player

Operating Instructions

Használati útmutató

Инструкция по эксплуатации

**D-EJ118/EJ119/EJ120**©2004 Sony Corporation Printed in China <http://www.sony.net/>

"WALKMAN" is a registered trademark of Sony Corporation to represent Headphone Stereo products. WALKMAN is a trademark of Sony Corporation.

CD player (front)/CD-lejátszó (előőről)/Проигрыватель компакт-дисков (вид спереди)

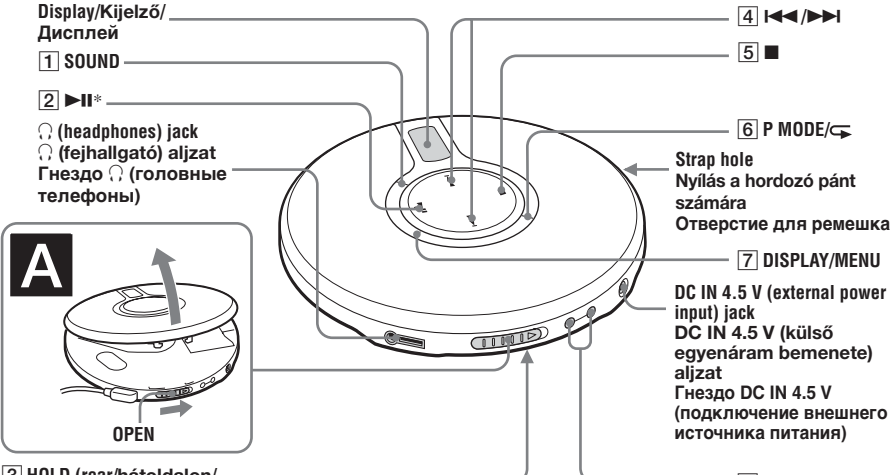

- 1** SOUND
- 2** ►||*
- (headphones) jack (fejhallgató) aljzat (головой телефоны)
- 3** HOLD (rear/hátoldalon/задняя панель)
- 4** |◀▶|
- 5** ■
- 6** P MODE/⏏
- 7** DISPLAY/MENU
- DC IN 4.5 V (external power input) jack DC IN 4.5 V (külső egyenáram bemenete) aljzat (гнездо DC IN 4.5 V (подключение внешнего источника питания))
- 8** VOL +/-

CD player (inside)/CD-lejátszó (belső rész)/Проигрыватель компакт-дисков (внутри)

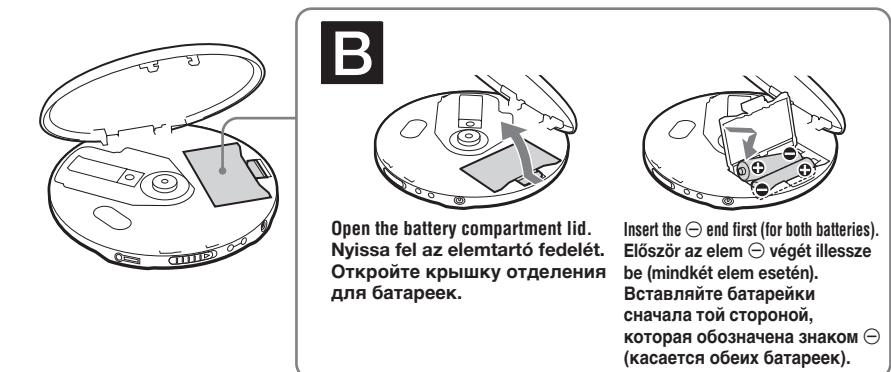

Remote control (D-EJ120 European model only) Távirányító (csak a D-EJ120 európai típus esetén) Пульт дистанционного управления (только модель D-EJ120 для стран Европы)

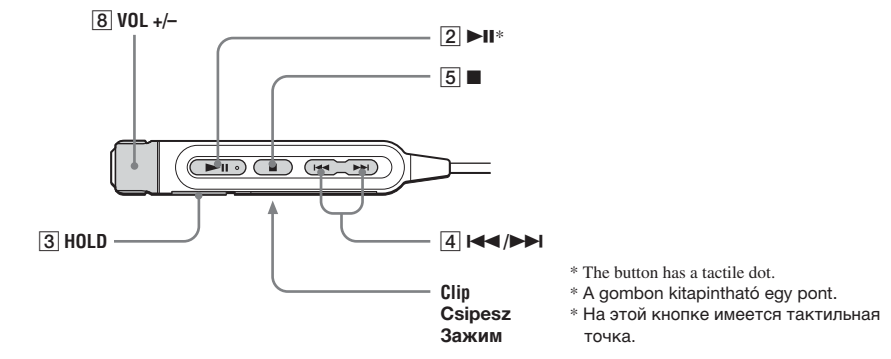

Display on the CD player/A CD-lejátszó kijelzője/Дисплей на проигрывателе для компакт-дисков

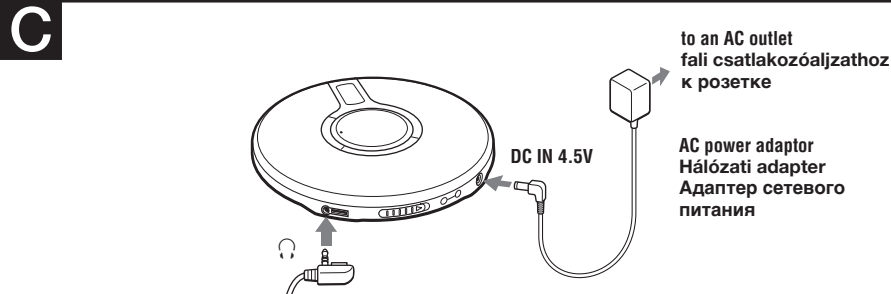
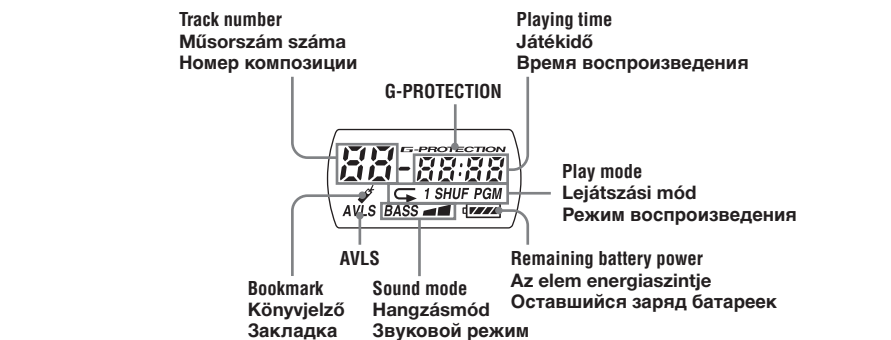

Headphones or earphones Fehhallgató vagy fülhallgató Головные телефоны или наушники



English

WARNING

To prevent fire or shock hazard, do not expose the unit to rain or moisture.

Do not install the appliance in a confined space, such as a bookcase or built-in cabinet.

To prevent fire, do not cover the ventilation of the apparatus with newspapers, tablecloths, curtains, etc. And don't place lighted candles on the apparatus.

To prevent fire or shock hazard, do not place objects filled with liquids, such as vases, on the apparatus.

CAUTION

The use of optical instruments with this product will increase eye hazard.

Certain countries may regulate disposal of the battery used to power this product. Please consult with your local authority.

CAUTION

- INVISIBLE LASER RADIATION WHEN OPEN**
- DO NOT STARE INTO BEAM OR VIEW DIRECTLY WITH OPTICAL INSTRUMENTS**
- CLASS 1M INVISIBLE LASER RADIATION WHEN OPEN**
- DO NOT VIEW DIRECTLY WITH OPTICAL INSTRUMENTS**

The validity of the CE marking is restricted to only those countries where it is legally endorsed, mainly in the countries EEA (European Economic Area).

Power Sources

To use the AC power adaptor (C)

- Connect the AC power adaptor to an AC outlet.

To use the batteries (B)

Use only the following batteries for your CD player:

Dry batteries

- LR6 (size AA) alkaline batteries

To insert the batteries

- Open the battery compartment lid inside your CD player.
- Insert two batteries by matching the ⊕ to the diagram in the battery compartment and close the lid until it clicks into place.

Battery life* (approx. hours)

(When the CD player is used on a flat and stable place.)
Playing time varies depending on how the CD player is used.

	G-PROTECTION ON	OFF
Two Sony alkaline batteries LR6 (SG) (produced in Japan)	50	45

* Measured value by the standard of JEITA (Japan Electronics and Information Technology Industries Association).

To check the remaining power of the batteries

You can check it in the display. Replace the batteries when "Lo batt*" appears.

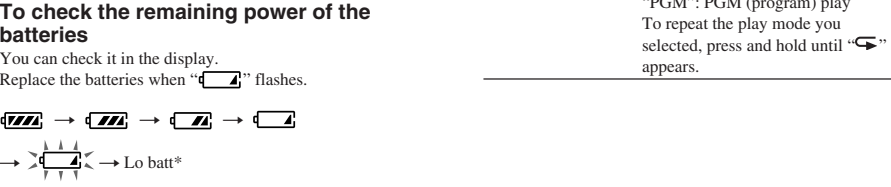

*Beep sounds.

Button/Switch	Function/Operation
[7] DISPLAY/MENU	<ul style="list-style-type: none">Press once to display "track number and remaining time of the current track."Press twice to display "the number of tracks left and the time remaining on the CD."Press three times to display "track number and elapsed playing time (normal display)."Also press to enter the menu and enter the selection.
[8] VOL +/-	Press (or turn) to adjust the volume.

*If you disconnect the power sources, all settings return to the defaults.
*If the sound is distorted when using the SOUND function, turn down the volume.
*AVLS = Automatic Volume Limiter System
*AMS = Automatic Music Sensor

To remove the CD

Remove the CD while pressing the pivot (E).



Magyar

FIGYELMEZTETÉS

A tűz és az áramütés megelőzése érdekében ne tegye ki a készüléket eső vagy nedvesség hatásának.

A készüléket ne szerelje zárt térbe, pl. könyvszekrénybe vagy beépített szekrénybe.

A készülék kigyulladásának megelőzése érdekében engedje a készüléket szellőzni; vigyázzon, hogy ne kerüljön rá újság, abrosz, függöny stb. Továbbá ne legyen a készülékre égő gyertyák.

A tűz és az áramütés elkerülése érdekében ne töljen a készülékre folyadékot tartalmazó tárgyat (pl. vázát).

Bizonyos országokban a készülék tápellátását biztosító elemek nulladoként való kezelésére külön előírások vonatkoznak. Erőli a helyi hatóságnál kaphat bővebb tájékoztatást.

FIGYÁZAT!

- HA NYITVA VAN, LÁTHATATLAN LEZERSUGÁRZÁS ESZLELHETŐ
- NE NÉZZEN BELE A FENYISUGÁRBA, ÉS NE NÉZZEN KÖZVETLENÜL OPTIKAI ESZKÖZZEL
- HA NYITVA VAN, 1M OSZTÁLYÚ LÁTHATATLAN LEZERSUGÁRZÁS ESZLELHETŐ
- NE NÉZZEN KÖZVETLENÜL OPTIKAI ESZKÖZZEL

A CE jel csak azon országokban érvényes, ahol annak használatát a törvény kötelezővé teszi, így elsősorban az Európai Unió országában.

Áramforrás

A hálózati adapter használata (C)

- Dugja be a hálózati adaptert egy konnektorba.

Az elemek használata (B)

A CD-lejátszóhoz csak a következő elemet használja:

Szárazelem

- LR6-os (AA méretű) alkáli elem

Az elem behelyezése

- Nyissa fel a CD-lejátszó belsejében található elemtartó fedelét.
- Tegyen be két elemet úgy, hogy a ⊕ jelzések az elemtartóban megjelölt irányban helyezkedjenek el, majd pattintsa helyére a fedelét.

Az elemek élettartama* (tájékoztató érték órákban)

(Ha a CD-lejátszót stabil, sima felületen használja.)
A játékidő a CD-lejátszó használatának módjától is függ.

	G-PROTECTION ON (be)	OFF (ki)
Két Sony alkáli elem, LR6-os (SG) (Japán gyártmányú)	50	45

* A JEITA (Japan Electronics and Information Technology Industries Association – Japan Elektronikai és Számítástechnikai Szövetség) szabványa szerint mért adat.

Az elemek energiaszintjének ellenőrzése

Az energiaszint a kijelzőn látható. Ha villog az „Lo batt” szimbólum, cserélje ki az elemeket.



*Hangjelzés hallható.

Megjegyzések

- Az Lo batt szimbólum részei hozzávetőlegesen mutatják az elem energiaszintjét. Egy-egy rész nem mindig egynegyednyi energiának felel meg.
- Az üzemi körülmények függvényében az Lo batt szimbólumnak több, illetve kevesebb része látható.

Gomb/Kapcsoló	Fünció/Művelet
[7] DISPLAY/MENU	<ul style="list-style-type: none">A „műsorszám számának és az aktuális műsorszámból még hátralévő játékidőnek” a megjelenítéséhez egyszer nyomja meg.A „CD-n még le nem játszott műsorszámok számának és a CD még hátralévő játékidőjének” a megjelenítéséhez kétszer nyomja meg.A „műsorszám számának és a belőle már lejátszott rész hosszának (normál kijelzés)” a megjelenítéséhez háromszor nyomja meg.E gomb megnyomásával léphet bele a menübe, valamint tárolhatja/érvényesítheti a kijelölt értéket/beállítás.
[8] VOL +/-	Nyomja meg (vagy forgassa) a hangerő szabályozásához.

*Ha eltávolít minden áramforrást, mindentűz az alapbeállítások lépnek érvénybe.
*Ha a SOUND funkció használatakor a hang eltorzul, csökkentse a hangerőt.
*AVLS = Automatic Volume Limiter System (automatikus hangerő-korlátozó rendszer)
*AMS = Automatic Music Sensor (automatikus hangerőszerszám)

A CD-lemez kivétele

A CD-lemez kivételekor nyomja lefelé a tengelyt (E).

Russkij

Внимание

Для предотвращения возгорания или поражения электрическим током не допускайте попадания аппарата под дождь и берегите его от сырости.

Не разрешается устанавливать аппарат в закрытом месте, в том числе в книжном шкафу и стенке.

Во избежание пожара нельзя закрывать вентиляционное отверстие аппарата газетой, скатертью, шторой или т.п. Также нельзя ставить зажатую свечу на аппарат.

Во избежание пожара и поражения электрическим током нельзя ставить вазу и др. посуду, наполненную водой, на аппарат.

В некоторых странах ликвидация батареек, используемых для питания данного аппарата, особо оговоривается законодательством. По данному вопросу обратитесь в местные органы власти.

ПРЕДУПРЕЖДЕНИЕ

- ПРИ ОТКРЫТОЙ КРЫШКЕ ИМЕЕТ МЕСТО НЕВИДИМОЕ ИЗЛУЧЕНИЕ ЛАЗЕРА
- НЕ СМОТРИТЕ НА ЛУЧ И НЕ ИСПОЛЬЗУЙТЕ ДЛЯ ЭТОГО ОПТИЧЕСКИЕ ПРИБОРЫ
- ПРИ ОТКРЫТОЙ КРЫШКЕ ИМЕЕТ МЕСТО НЕВИДИМОЕ ИЗЛУЧЕНИЕ ЛАЗЕРА КЛАССА 1М
- НЕ СМОТРИТЕ НА ЛУЧ И НЕ ИСПОЛЬЗУЙТЕ ДЛЯ ЭТОГО ОПТИЧЕСКИЕ ПРИБОРЫ

Маркировка CE является действительной только для тех стран, где она имеет юридическую силу. В основном это касается стран европейской экономической зоны EEA.



Портативный проигрыватель компакт дисков
Сделано в Китае

Изготовитель: Сони Корпорейшн
Адрес: 6-735 Киташинагава, Шинагава-ку, Токио 141-0001, Япония

Источники питания

Использование сетевого адаптера переменного тока (C)

- Подключите адаптер сетевого питания к розетке переменного тока.

Использование батареек (B)

Используйте только следующие батарейки для Вашего проигрывателя.

Сухие батарейки

- Щелочные батарейки LR6 (размера AA)

Установка батареек

- Откройте крышку отделения для батареек внутри проигрывателя.
- Установите две батарейки, расположив контакты ⊕ в соответствии со схемой, имеющейся внутри отделения для батареек, и закройте крышку до щелчка.

Кнопка/переключатель	Функция/операция
[3] HOLD	Используется для блокировки кнопок управления проигрывателя, чтобы предохранить их от случайного нажатия. Кнопка HOLD на проигрывателе компакт-дисков работает только по отношению к проигрывателю, а кнопка HOLD на пульте дистанционного управления - только для пульта дистанционного управления.

Функция G-PROTECTION ON (BKЛ) OFF (BылКЛ)	50	45
Две щелочные батарейки Sony LR6 (SG) (сделанные в Японии)	50	45

* Измеренное значение по стандарту JEITA (Japan Electronics and Information Technology Industries Association).

Для проверки оставшегося заряда батареек

Можно проверить его на дисплее. Когда на дисплее замечает индикация "Lo batt*", замените батарейки.

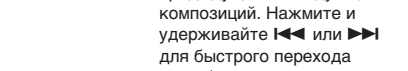

*Подаетo звуковые сигналы.

Примечания

- Сегменты индикатора Lo batt приблизительно показывают оставшийся заряд батареек. Один сегмент не всегда означает одну четвертую заряда батареек.
- В зависимости от условий эксплуатации, сегменты индикатора Lo batt могут увеличиваться или уменьшаться.

Примечания по использованию сухих батареек

- Обязательно отсоедините адаптер сетевого питания.
- Если батарейки полностью разряжены, замените их новыми.

Воспроизведение компакт-диска

Установка компакт-диска

- Сдвиньте рычажок OPEN, чтобы открыть крышку (A).
- Поместите компакт-диск на штифт, а затем закройте крышку (D).

Примечания

- Этот проигрыватель компакт-дисков может воспроизводить диски CD-R/CD-RW, записанные в формате Compact Disc Digital Audio (Audio CD), однако характеристики воспроизведения могут различаться в зависимости от качества диска и состояния записывающего устройства.
- Этот продукт предназначен для воспроизведения дисков, отвечающих требованиям стандарта Compact Disc (CD).
- В настоящее время некоторые звукозаписывающие компании выпускают различные музыкальные диски, закодированные с помощью технологий защиты авторских прав. Помните, что среди таких дисков встречаются такие, которые не отвечают требованиям стандарта CD, и их нельзя воспроизводить с помощью данного устройства.

Управление проигрывателем

Кнопка/переключатель	Функция/операция
[1] SOUND**	<ul style="list-style-type: none">Используется для усиления звучания басовых частот. Нажимая эту кнопку, выберите BASS ■■ или BASS ■■■. В режиме BASS ■■■ басовые частоты усиливаются в большей степени, чем в режиме BASS ■■■.²Кроме того, используется для снижения максимальной громкости, чтобы не повредить Ваш слух. Нажимайте кнопку и удерживайте ее, пока на дисплее не появится надпись "AVLS"²³. Включится функция AVLS. Чтобы отключить функцию AVLS, нажмите кнопку и удерживайте ее до тех пор, пока не исчезнет надпись "AVLS".
[2] ► (воспроизведение/пауза)	<ul style="list-style-type: none">Нажмите для начала воспроизведения. Нажмите еще раз, чтобы приостановить воспроизведение. Чтобы начать воспроизведение с первой композиции, нажмите кнопку на 2 или более секунды, когда проигрыватель находится в режиме остановки.Также нажмите для ввода выбранного параметра.

*1 При отключении всех источников питания для всех настроек восстанавливаются значения по умолчанию.

**Если при использовании функции SOUND появляются искажения звука, уменьшите громкость.

**AVLS = Automatic Volume Limiter System - автоматический ограничитель громкости

**AMS = Automatic Music Sensor - автоматический музыкальный сенсор

Извлечение компакт-диска

Извлеките компакт-диск, нажав на ось (E).

